

ECOPHON **PRODUKTPRISLISTA**

GÄLLER FRÅN 2024-01-01 • ERSÄTTER PRISLISTA 2023 • ANGIVNA PRISER ÄR BRUTTO EXKL MOMS



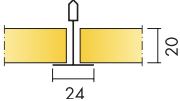
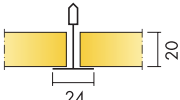
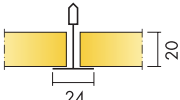
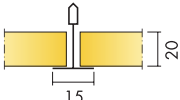
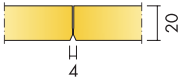
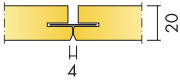

Ecophon Focus™

En värld av designmöjligheter

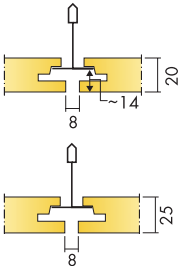
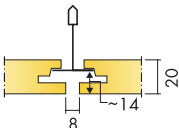
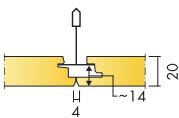
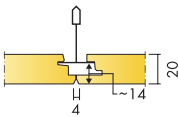

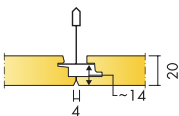
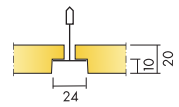
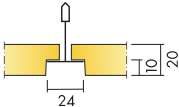
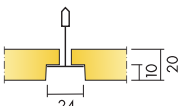
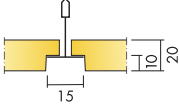
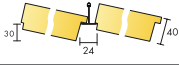
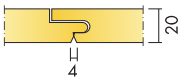
Produkt	Format (mm)	Kulör	m ² /förp	st/förp	Tillgänglighet	Art. nr.	Pris (SEK)
Focus A T24 	600x600x20	White Frost	10.08	28.00	A	G35404600	281.00/m ²
	900x900x20	White Frost	8.10	10.00	C	G35404604	295.00/m ²
	1200x600x20	White Frost	10.08	14.00	A	G35404601	281.00/m ²
	1200x1200x20	White Frost	11.52	8.00	A	G35404602	281.00/m ²
	600x600x20	Dark Diamond	10.08	28.00	A	G35301401	340.00/m ²
	1200x600x20	Dark Diamond	10.08	14.00	A	G35301436	340.00/m ²
	600x600x20	Silk Slate	10.08	28.00	A	G35300101	353.00/m ²
	1200x600x20	Silk Slate	10.08	14.00	A	G35300136	353.00/m ²
	600x600x20	Silver Stone	10.08	28.00	A	G35300701	353.00/m ²
	1200x600x20	Silver Stone	10.08	14.00	A	G35300736	353.00/m ²
	600x600x20	Volcanic Ash	10.08	28.00	A	G35300601	353.00/m ²
	1200x600x20	Volcanic Ash	10.08	14.00	A	G35300636	353.00/m ²
Focus A T24 XL NE 	1600x600x20	White Frost	11.52	12.00	A	G35422270	298.00/m ²
	1800x600x20	White Frost	12.96	12.00	A	G35422271	298.00/m ²
	2000x600x20	White Frost	14.40	12.00	A	G35422272	298.00/m ²
	2400x600x20	White Frost	17.28	12.00	A	G35422273	298.00/m ²
Focus A T24/gamma 	1200x600x20	Dark Diamond	10.08	14.00	C	G35301439	538.00/m ²
Focus A T15 	600x600x20	White Frost	10.08	28.00	A	G35404620	281.00/m ²
	1200x600x20	White Frost	10.08	14.00	A	G35404621	281.00/m ²
	1200x1200x20	White Frost	11.52	8.00	C	G35404622	281.00/m ²
Focus B 	600x600x20	White Frost	7.20	20.00	A	G35422900	410.00/m ²
	1200x600x20	White Frost	7.20	10.00	A	G35422901	410.00/m ²
Focus C 	600x600x20	White Frost	7.20	20.00	A	G35422240	417.00/m ²
	1200x600x20	White Frost	7.20	10.00	A	G35422241	417.00/m ²

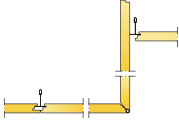
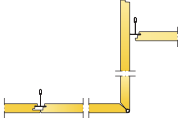
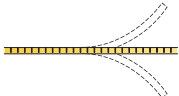
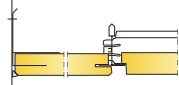
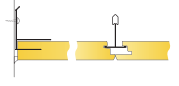
Produkt	Format (mm)	Kulör	m ² /förp	st/förp	Tillgänglighet	Art. nr.	Pris (SEK)
Focus D/A XL 	1720x600x20	White Frost	6.19	6.00	A	G35597800	485.00/m ²
	2000x600x20	White Frost	7.20	6.00	A	G35597802	485.00/m ²
	2400x600x20	White Frost	8.64	6.00	A	G35597803	485.00/m ²
Focus Dg Kantclips 0546 ingår i 1200x1200x25 	600x600x20	White Frost	7.20	20.00	A	G35421530	455.00/m ²
	1200x600x20	White Frost	7.20	10.00	A	G35421531	455.00/m ²
	1200x1200x25	White Frost	8.64	6.00	A	G35421532	493.00/m ²
Focus Dg XL 	1600x600x20	White Frost	5.76	6.00	A	G35421533	501.00/m ²
	1800x600x20	White Frost	6.48	6.00	A	G35421534	501.00/m ²
	2000x600x20	White Frost	7.20	6.00	C	G35421535	501.00/m ²
	2400x600x20	White Frost	8.64	6.00	A	G35421536	501.00/m ²
Focus Ds Förstärkningspr. 0380 ingår i 1200x1200x20 	600x600x20	White Frost	7.20	20.00	A	G35421500	455.00/m ²
	1200x600x20	White Frost	7.20	10.00	A	G35421501	455.00/m ²
	1200x1200x20	White Frost	8.64	6.00	A	G35421984	523.00/m ²
	600x600x20	Dark Diamond	7.20	20.00	A	G35301420	516.00/m ²
	1200x600x20	Dark Diamond	7.20	10.00	A	G35301437	516.00/m ²
	600x600x20	Silk Slate	7.20	20.00	A	G35300120	536.00/m ²
	1200x600x20	Silk Slate	7.20	10.00	A	G35300137	536.00/m ²
	600x600x20	Silver Stone	7.20	20.00	A	G35300720	536.00/m ²
	1200x600x20	Silver Stone	7.20	10.00	A	G35300737	536.00/m ²
	600x600x20	Volcanic Ash	7.20	20.00	A	G35300620	536.00/m ²
1200x600x20	Volcanic Ash	7.20	10.00	A	G35300637	536.00/m ²	
Focus Ds XL 	1600x600x20	White Frost	5.76	6.00	A	G35421503	485.00/m ²
	1800x600x20	White Frost	6.48	6.00	A	G35421504	485.00/m ²
	2000x600x20	White Frost	7.20	6.00	A	G35421505	485.00/m ²
	2400x600x20	White Frost	8.64	6.00	A	G35421506	485.00/m ²

Produkt	Format (mm)	Kulör	m ² /förp	st/förp	Tillgänglighet	Art. nr.	Pris (SEK)
Focus Ds/gamma	1200x600x20	Dark Diamond	7.20	10.00	C	G35301440	771.00/m ²
							
Focus E T24	600x600x20	White Frost	7.20	20.00	A	G35422250	371.00/m ²
	900x900x20	White Frost	8.10	10.00	C	G35422254	397.00/m ²
	1200x600x20	White Frost	7.20	10.00	A	G35422251	371.00/m ²
	1200x1200x20	White Frost	8.64	6.00	A	G35422252	371.00/m ²
	600x600x20	Dark Diamond	7.20	20.00	A	G35301428	435.00/m ²
	1200x600x20	Dark Diamond	7.20	10.00	A	G35301438	435.00/m ²
	600x600x20	Silk Slate	7.20	20.00	A	G35300128	451.00/m ²
	1200x600x20	Silk Slate	7.20	10.00	A	G35300138	451.00/m ²
	600x600x20	Silver Stone	7.20	20.00	A	G35300728	451.00/m ²
	1200x600x20	Silver Stone	7.20	10.00	A	G35300738	451.00/m ²
	600x600x20	Volcanic Ash	7.20	20.00	A	G35300628	451.00/m ²
	1200x600x20	Volcanic Ash	7.20	10.00	A	G35300649	451.00/m ²
							
							
Focus E T24 XL	1600x600x20	White Frost	5.76	6.00	A	G35422256	438.00/m ²
	1800x600x20	White Frost	6.48	6.00	A	G35422257	438.00/m ²
	2000x600x20	White Frost	7.20	6.00	A	G35422258	438.00/m ²
	2400x600x20	White Frost	8.64	6.00	A	G35422259	438.00/m ²
							
Focus E T15	600x600x20	White Frost	7.20	20.00	A	G35422260	371.00/m ²
	1200x600x20	White Frost	7.20	10.00	A	G35422261	371.00/m ²
	1200x1200x20	White Frost	8.64	6.00	A	G35422262	371.00/m ²
							
Focus Ez T24	600x600x40	White Frost	3.60	10.00	A	G35422710	508.00/m ²
							
Focus F	600x600x20	White Frost	7.20	20.00	A	G35422800	428.00/m ²
	1200x600x20	White Frost	7.20	10.00	A	G35422801	428.00/m ²
							

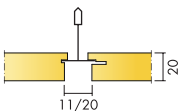
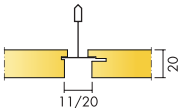
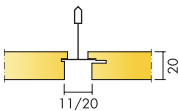
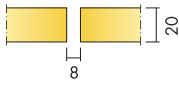
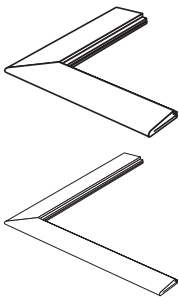
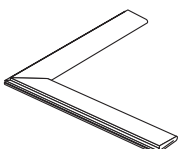
Produkt	Format (mm)	Kulör	m ² /förp	st/förp	Tillgänglighet	Art. nr.	Pris (SEK)
Focus Fixiform Ds XL L=(300+1200) mm B=600 mm Nivåskillnad max höjd 1130 mm Se IG 274, 275 för innehåll i kit.	1500x600x20	White Frost		6.00	C	G35432101	1376.00/st
	1900x600x20	White Frost		6.00	C	G35432102	1736.00/st
	2300x600x20	White Frost		6.00	C	G35432103	2117.00/st
							
Focus Fixiform Ds/E L=(600+600) mm B=600 mm Nivåskillnad max höjd 530 mm Se IG 276 för innehåll i kit.	1200x600x20	White Frost		10.00	C	G35432100	1101.00/st
							
Focus Flexiform A	1200x600x30	White Frost	2.88	4.00	A	G35433420	1296.00/m ²
	1600x600x30	White Frost	3.84	4.00	C	G35433421	1296.00/m ²
	2000x600x30	White Frost	4.80	4.00	C	G35433422	1296.00/m ²
	2400x600x30	White Frost	5.76	4.00	A	G35433423	1296.00/m ²
							
Focus Frieze C	2400x600x20	White Frost	8.64	6.00	C	G35416300	507.00/m ²
							
Focus Frieze Ds/Dg	2400x600x20	White Frost	8.64	6.00	C	G35416305	548.00/m ²
							
Focus Levels	600x600x20	White Frost	7.20	20.00	A	G35310000	395.00/m ²
	1200x300x20	White Frost	7.20	20.00	A	G35310002	520.00/m ²
	1200x600x20	White Frost	7.20	10.00	A	G35310001	395.00/m ²
	600x600x30	White Frost	4.32	12.00	A	G35310003	538.00/m ²
	1200x300x30	White Frost	5.76	16.00	A	G35310005	710.00/m ²
	1200x600x30	White Frost	5.76	8.00	A	G35310004	538.00/m ²
	600x600x40	White Frost	3.60	10.00	A	G35310006	552.00/m ²
	1200x300x40	White Frost	4.32	12.00	A	G35310008	728.00/m ²
	1200x600x40	White Frost	4.32	6.00	A	G35310007	552.00/m ²
							

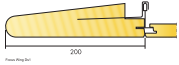
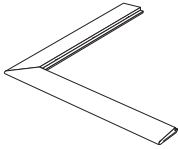
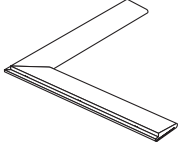
Produkt	Format (mm)	Kulör	m ² /förp	st/förp	Tillgänglighet	Art. nr.	Pris (SEK)
Focus Lp 	600x300x20	White Frost	7.20	40.00	C	G35702383	751.00/m ²
	600x600x20	White Frost	7.20	20.00	A	G35702300	453.00/m ²
	1200x300x20	White Frost	7.20	20.00	A	G35702308	751.00/m ²
	1200x600x20	White Frost	7.20	10.00	A	G35702301	453.00/m ²
Focus Lp Technical Tile 	600x150x20	White Frost	1.80	20.00	C	G35702310	2369.00/m ²
	600x300x20	White Frost	3.60	20.00	C	G35702311	751.00/m ²
	600x600x20	White Frost	7.20	20.00	C	G35702312	453.00/m ²
	1200x150x20	White Frost	3.60	20.00	A	G35702313	2369.00/m ²
	1200x300x20	White Frost	7.20	20.00	A	G35702314	751.00/m ²
1200x600x20	White Frost	7.20	10.00	C	G35702315	453.00/m ²	
Focus Lp XL 	1800x600x20	White Frost	6.48	6.00	A	G35702302	525.00/m ²
Focus SQ 	600x600x20	White Frost	7.20	20.00	A	G35403645	395.00/m ²
	1200x600x20	White Frost	8.64	12.00	A	G35403646	395.00/m ²
Focus Wing Ds Ext Corner Kit Ytterhörn Se IG 209 för innehåll i kit. 	600x200x50	White Frost		1.00	A	37491072	3221.00/st
	1200x200x50	White Frost		1.00	A	37491055	3331.00/st
Focus Wing Ds Int Corner Kit Innerhörn Se IG 209 för innehåll i kit. 	1200x200x50	White Frost		1.00	C	37491056	3413.00/st

Produkt	Format (mm)	Kulör	m ² /förp	st/förp	Tillgänglighet	Art. nr.	Pris (SEK)
Focus Wing Ds Straight Kit Rakelement Se IG 209 för innehåll i kit.	600x200x50 1200x200x50	White Frost White Frost		6.00 3.00	C A	37491070 37491050	1218.00/st 1270.00/st
							
Focus Wing E Ext Corner Kit Ytterhörn Se IG 143 för innehåll i kit.	1200x200x50	White Frost		1.00	A	37491081	3387.00/st
							
Focus Wing E Int Corner Kit Innerhörn Se IG 143 för innehåll i kit.	1200x200x50	White Frost		1.00	C	37491057	3413.00/st
							
Focus Wing E Straight Kit Rakelement Se IG 143 för innehåll i kit.	1200x200x50	White Frost		3.00	A	37491080	1270.00/st
							

Ecophon Master™

För krävande akustiska miljöer

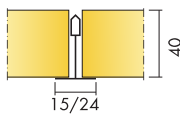
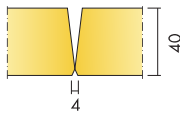
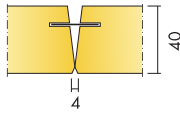
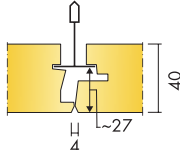
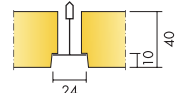
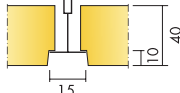
Produkt	Format (mm)	Kulör	m ² /förp	st/förp	Tillgänglighet	Art. nr.	Pris (SEK)
Extra Bass	1200x600x50	.	5.76	8.00	A	G35444090	179.00/m ²
							
Master A T15/T24	600x600x40	White Frost	7.20	20.00	A	G35441403	333.00/m ²
	1200x600x40	White Frost	7.20	10.00	A	G35441404	333.00/m ²
	1200x1200x40	White Frost	8.64	6.00	A	G35441405	333.00/m ²
	600x600x40	Dark Diamond	7.20	20.00	A	G35341402	410.00/m ²
	1200x600x40	Dark Diamond	7.20	10.00	A	G35341401	410.00/m ²
							
Master B	600x600x40	White Frost	3.60	10.00	A	G35442650	587.00/m ²
	1200x600x40	White Frost	4.32	6.00	A	G35442628	587.00/m ²
	600x600x40	Dark Diamond	3.60	10.00	A	G35341407	737.00/m ²
							
Master C	600x600x40	White Frost	3.60	10.00	A	G35442801	593.00/m ²
							
Master Ds	600x600x40	White Frost	3.60	10.00	A	G35442900	681.00/m ²
	1200x600x40	White Frost	4.32	6.00	C	G35442826	681.00/m ²
							
Master E T24	600x600x40	White Frost	3.60	10.00	A	G35442022	493.00/m ²
	1200x600x40	White Frost	4.32	6.00	A	G35442026	493.00/m ²
	1200x1200x40	White Frost	5.76	4.00	A	G35442023	493.00/m ²
							
Master ET15	600x600x40	White Frost	3.60	10.00	C	G35442045	493.00/m ²
	1200x600x40	White Frost	4.32	6.00	C	G35443194	493.00/m ²
							

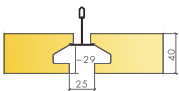
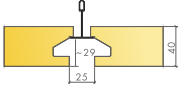
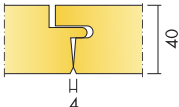
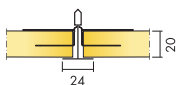
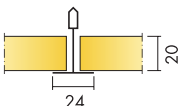
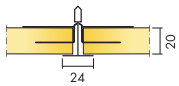
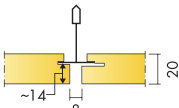
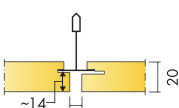
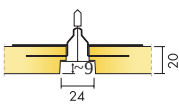
Produkt	Format (mm)	Kulör	m ² /förp	st/förp	Tillgänglighet	Art. nr.	Pris (SEK)
Master Eg 	600x600x40	White Frost	3.60	10.00	A	G35240000	552.00/m ²
	1200x600x40	White Frost	4.32	6.00	A	G35240001	552.00/m ²
	1200x1200x40	White Frost	5.76	4.00	A	G35240002	719.00/m ²
Master Eg XL 	2400x600x40	White Frost	5.76	4.00	A	G35240003	719.00/m ²
Master F 	600x600x40	White Frost	3.60	10.00	A	G35442550	608.00/m ²
	1200x600x40	White Frost	4.32	6.00	A	G35442551	608.00/m ²
Master Rigid A T24 	600x600x20	White Frost	10.08	28.00	A	G35444020	309.00/m ²
	1200x600x20	White Frost	10.08	14.00	A	G35444021	309.00/m ²
Master Rigid A T24 XL 	1600x600x20	White Frost	11.52	12.00	C	G35444025	358.00/m ²
	1800x600x20	White Frost	12.96	12.00	C	G35444026	358.00/m ²
	2000x600x20	White Frost	14.40	12.00	C	G35444027	358.00/m ²
	2400x600x20	White Frost	17.28	12.00	C	G35444028	358.00/m ²
Master Rigid A T24/gamma 	600x600x20	White Frost	10.08	28.00	A	G35444030	412.00/m ²
	1200x600x20	White Frost	10.08	14.00	C	G35444031	412.00/m ²
Master Rigid Dp 	600x600x20	White Frost	7.20	20.00	A	G35444060	605.00/m ²
	1200x600x20	White Frost	7.20	10.00	A	G35444061	605.00/m ²
Master Rigid Dp/gamma 	600x600x20	White Frost	7.20	20.00	C	G35444070	711.00/m ²
	1200x600x20	White Frost	7.20	10.00	C	G35444071	711.00/m ²
Master Rigid E T24 	600x600x20	White Frost	7.20	20.00	A	G35444040	429.00/m ²
	1200x600x20	White Frost	7.20	10.00	A	G35444041	429.00/m ²

Produkt	Format (mm)	Kulör	m ² /förp	st/förp	Tillgänglighet	Art. nr.	Pris (SEK)
Master Rigid E T24/gamma	600x600x20	White Frost	7.20	20.00	A	G35444050	533.00/m ²
	1200x600x20	White Frost	7.20	10.00	C	G35444051	533.00/m ²
Master SQ	600x600x40	White Frost	3.60	10.00	A	G35441060	552.00/m ²
	1200x600x40	White Frost	4.32	6.00	A	G35441061	552.00/m ²

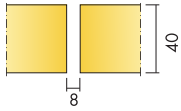
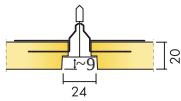



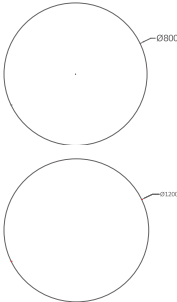
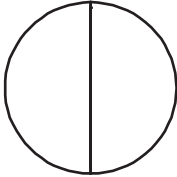
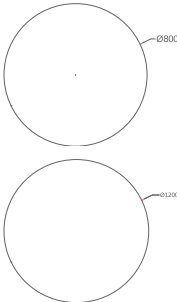

Ecophon Solo™

Befriar kreativiteten

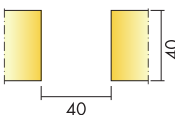
Produkt	Format (mm)	Kulör	/förp	st/förp	Tillgänglighet	Art. nr.	Pris (SEK)
Solo Baffle Wave/anchor	1800x300x40	White Frost		4.00	A	G35448101	1701.00/st
	1800x600x40	White Frost		4.00	C	G35448100	1976.00/st
Solo Baffle Wave/hook	1800x300x40	White Frost		4.00	C	G35448105	1701.00/st
	1800x600x40	White Frost		4.00	C	G35448104	1976.00/st
Solo Baffle Zig Zag/anchor	1800x300x40	White Frost		4.00	C	G35448001	1701.00/st
	1800x600x40	White Frost		4.00	C	G35448000	1976.00/st
Solo Baffle Zig Zag/hook	1800x300x40	White Frost		4.00	C	G35448005	1701.00/st
	1800x600x40	White Frost		4.00	C	G35448004	1976.00/st
Solo Baffle/anchor	1200x200x40	White Frost		10.00	A	G35442101	661.00/st
	1200x300x40	White Frost		10.00	A	G35442100	722.00/st
	1200x600x40	White Frost		5.00	A	G35442104	826.00/st
	1800x200x40	White Frost		8.00	A	G35447570	806.00/st
	1800x300x40	White Frost		8.00	A	G35446739	935.00/st
	1800x600x40	White Frost		4.00	A	G35447849	1232.00/st

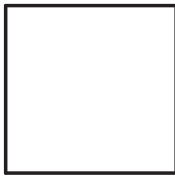
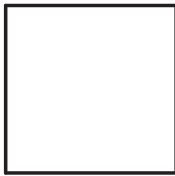
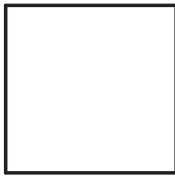

Produkt	Format (mm)	Kulör	/förp	st/förp	Tillgänglighet	Art. nr.	Pris (SEK)
Solo Baffle/hook 	1200x200x40	White Frost		10.00	A	G35442619	662.00/st
	1200x300x40	White Frost		10.00	A	G35442090	722.00/st
	1200x600x40	White Frost		5.00	A	G35442632	826.00/st
	1800x200x40	White Frost		8.00	A	G35447852	806.00/st
	1800x300x40	White Frost		8.00	A	G35447851	935.00/st
	1800x600x40	White Frost		4.00	A	G35447850	1232.00/st
Solo Circle 	Ø800x40	White Frost		4.00	A	G35442262	3074.00/st
	Ø1200x40	White Frost		4.00	A	G35442086	3845.00/st
Solo Circle XL 	Ø1600x40	White Frost		1.00	A	G35442420	9803.00/st
Solo Circle/Akutex HS 	Ø800x40	White 500		4.00	A	G35449005	3996.00/st
	Ø1200x40	White 500		4.00	A	G35449004	4997.00/st

Produkt	Format (mm)	Kulör	/förp	st/förp	Tillgänglighet	Art. nr.	Pris (SEK)
Solo Matrix 	600x1040x40	White Frost		8.00	A	G35553016	796.00/st
	600x1200x40	White Frost		8.00	A	G35553012	796.00/st
	600x2400x40	White Frost		4.00	A	G35553013	1225.00/st
	1200x1040x40	White Frost		4.00	A	G35553015	1225.00/st
	1200x1200x40	White Frost		4.00	A	G35553010	1225.00/st
	2400x1040x40	White Frost		2.00	A	G35553014	2449.00/st
	2400x1200x40	White Frost		2.00	A	G35553011	2449.00/st
Solo Rectangle 	1800x1200x40	White Frost		2.00	A	G35442068	2348.00/st
	2400x600x40	White Frost		4.00	A	G35442077	1779.00/st
	2400x1200x40	White Frost		2.00	A	G35442051	2797.00/st
	3000x1200x40	White Frost		2.00	A	G35442612	4551.00/st
	2400x1200x40	Dark Diamond		2.00	A	G35447748	3356.00/st
	2400x1200x40	Silk Slate		2.00	A	G35447810	3356.00/st
	2400x1200x40	Silver Stone		2.00	A	G35447825	3356.00/st
Solo Rectangle Kit Kit innehåller Justerbar Wireupphängning(1500mm) och Absorbentankare. Se M506. 	1800x1200x40	White Frost		2.00	A	G35842068	5726.00/krt
	2400x1200x40	White Frost		2.00	A	G35842051	6542.00/krt
Solo Rectangle/Akutex HS 	1800x1200x40	White 500		2.00	A	G35449003	3055.00/st
	2400x1200x40	White 500		2.00	A	G35449002	3635.00/st
Solo Square 	1200x1200x40	White Frost		4.00	A	G35442050	1358.00/st
	1200x1200x40	Dark Diamond		4.00	A	G35447749	1627.00/st
	1200x1200x40	Silk Slate		4.00	A	G35447780	1627.00/st
	1200x1200x40	Silver Stone		4.00	A	G35447773	1627.00/st

Produkt	Format (mm)	Kulör	/förp	st/förp	Tillgänglighet	Art. nr.	Pris (SEK)
Solo Square Kit Kit innehåller Justerbar Wireupphängning(1500mm) och Absorbentankare. Se M507.	1200x1200x40	White Frost		2.00	A	G35842050	3436.00/krt
							
Solo Square/Akutex HS	1200x1200x40	White 500		4.00	A	G35449001	1764.00/st
							
Solo Textile	1200x1200x40	Confident		2.00	C	G35562001	6499.00/st
	1200x1200x40	Curious		2.00	C	G35562005	6499.00/st
	1200x1200x40	Fearless		2.00	C	G35562000	6499.00/st
	1200x1200x40	Genuine		2.00	C	G35562003	6499.00/st
	1200x1200x40	Passionate		2.00	C	G35562002	6499.00/st
	1200x1200x40	Peaceful		2.00	C	G35562006	6499.00/st

Ecophon Akusto™

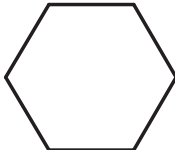
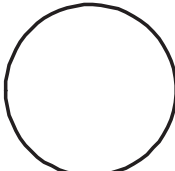
Vägglösningar med visuella möjligheter

Produkt	Format (mm)	Kulör	/förp	st/förp	Tillgänglighet	Art. nr.	Pris (SEK)
Akusto Hexagon	513x592x40	White Frost		2.00	C	G35570000	2569.00/st
							
Akusto One/Akutex FT we	Ø592x40	White Frost		2.00	C	G35574300	2704.00/st
Vit kant.	592x592x40	White Frost		2.00	C	G35574156	887.00/st
	Ø792x40	White Frost		2.00	C	G35574348	3229.00/st
	Ø1192x40	White Frost		2.00	C	G35574396	4036.00/st
	1192x292x40	White Frost		2.00	C	G35574204	887.00/st
	1192x592x40	White Frost		2.00	C	G35574252	1169.00/st

Produkt	Format (mm)	Kulör	/förp	st/förp	Tillgänglighet	Art. nr.	Pris (SEK)
Akusto One/Texona ge Grå kant.	Ø592x40	Sea salt		2.00	C	G35574091	3107.00/st
	592x592x40	Sea salt		2.00	C	G35574013	1615.00/st
	Ø792x40	Sea salt		2.00	C	G35574117	4158.00/st
	Ø1192x40	Sea salt		2.00	C	G35574143	4965.00/st
	1192x292x40	Sea salt		2.00	C	G35574039	1615.00/st
	1192x592x40	Sea salt		2.00	C	G35574065	2019.00/st
Akusto One/Texona we Vit kant.	592x592x40	Acai		2.00	A	G35574012	1413.00/st
	592x592x40	Garlic		2.00	A	G35574003	1413.00/st
	1192x592x40	Garlic		2.00	A	G35574055	1776.00/st
	1192x292x40	Oyster		2.00	A	G35574034	1413.00/st
	1192x592x40	Oyster		2.00	A	G35574060	1776.00/st
	592x592x40	Pepper		2.00	A	G35574002	1413.00/st
	1192x292x40	Pepper		2.00	A	G35574028	1413.00/st
	1192x592x40	Pepper		2.00	A	G35574054	1776.00/st
	592x592x40	Poppy Seed		2.00	A	G35574009	1413.00/st
	Ø592x40	Sea salt		2.00	C	G35574078	2986.00/st
	592x592x40	Sea salt		2.00	A	G35574000	1413.00/st
	Ø792x40	Sea salt		2.00	C	G35574104	3915.00/st
	Ø1192x40	Sea salt		2.00	C	G35574130	4722.00/st
	1192x292x40	Sea salt		2.00	A	G35574026	1413.00/st
1192x592x40	Sea salt		2.00	A	G35574052	1776.00/st	
Akusto Triangle	513x592x40	White Frost		2.00	C	G35570030	2569.00/st
Akusto Wall A/Akutex FT	2700x1200x40	White Frost	12.96	4.00	A	G35581300	430.00/m ²

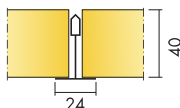
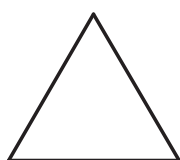
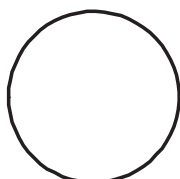
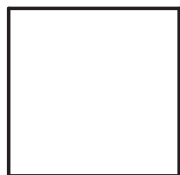
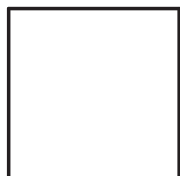
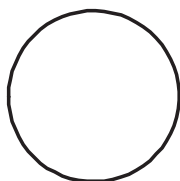

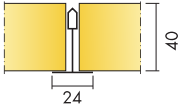
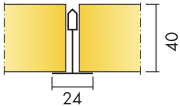
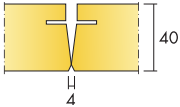
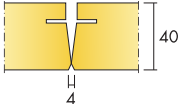

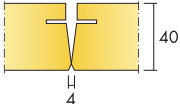
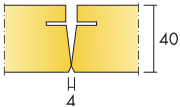
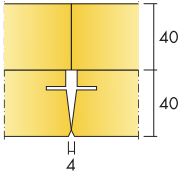
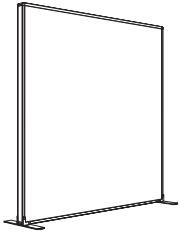
Produkt	Format (mm)	Kulör	/förp	st/förp	Tillgänglighet	Art. nr.	Pris (SEK)
Akusto Wall A/Super G	2700x1200x40	White 085	12.96	4.00	A	G35582650	583.00/m ²
							
Akusto Wall A/Texona	2700x1200x40	Acai	12.96	4.00	C	G35584048	728.00/m ²
	2700x1200x40	Eucalyptus	12.96	4.00	C	G35584070	728.00/m ²
	2700x1200x40	Garlic	12.96	4.00	A	G35584002	728.00/m ²
	2700x1200x40	Ginger	12.96	4.00	A	G35584010	728.00/m ²
	2700x1200x40	Goji	12.96	4.00	C	G35584071	728.00/m ²
	2700x1200x40	Liquorice	12.96	4.00	A	G35584005	728.00/m ²
	2700x1200x40	Oyster	12.96	4.00	A	G35584046	728.00/m ²
	2700x1200x40	Peach	12.96	4.00	C	G35584072	728.00/m ²
	2700x1200x40	Pepper	12.96	4.00	A	G35584004	728.00/m ²
	2700x1200x40	Poppy Seed	12.96	4.00	C	G35584050	728.00/m ²
	2700x1200x40	Sage	12.96	4.00	C	G35584073	728.00/m ²
	2700x1200x40	Scallop	12.96	4.00	C	G35584074	728.00/m ²
	2700x1200x40	Sea salt	12.96	4.00	A	G35584061	728.00/m ²
	2700x1200x40	Thyme	12.96	4.00	C	G35584049	728.00/m ²
Akusto Wall C/Akutex FT	2700x600x40	White Frost	6.48	4.00	A	G35576600	669.00/m ²
							
Akusto Wall C/Akutex HS	2700x600x40	White 500	6.48	4.00	A	G35576630	871.00/m ²
							

Produkt	Format (mm)	Kulör	/förp	st/förp	Tillgänglighet	Art. nr.	Pris (SEK)
Akusto Wall C/Super G	2700x600x40	White 085	6.48	4.00	A	G35577729	1029.00/m ²
							
Akusto Wall C/Texona	2700x600x40	Acai	6.48	4.00	C	G35571064	1240.00/m ²
							
	2700x600x40	Eucalyptus	6.48	4.00	C	G35571080	1240.00/m ²
	2700x600x40	Garlic	6.48	4.00	A	G35571002	1240.00/m ²
	2700x600x40	Ginger	6.48	4.00	A	G35571011	1240.00/m ²
	2700x600x40	Goji	6.48	4.00	C	G35571081	1240.00/m ²
	2700x600x40	Liquorice	6.48	4.00	A	G35571005	1240.00/m ²
	2700x600x40	Oyster	6.48	4.00	A	G35571056	1240.00/m ²
	2700x600x40	Peach	6.48	4.00	C	G35571082	1240.00/m ²
	2700x600x40	Pepper	6.48	4.00	A	G35571004	1240.00/m ²
	2700x600x40	Poppy Seed	6.48	4.00	A	G35571066	1240.00/m ²
	2700x600x40	Sage	6.48	4.00	C	G35571083	1240.00/m ²
	2700x600x40	Scallop	6.48	4.00	C	G35571084	1240.00/m ²
	2700x600x40	Sea salt	6.48	4.00	A	G35571060	1240.00/m ²
	2700x600x40	Thyme	6.48	4.00	C	G35571065	1240.00/m ²
Ecophon Akusto Extra Bass	1323x600x40	Black 970	7.94	10.00	A	G35576690	311.00/m ²
Tillägg till Akusto Wall C för extra absorption, 40 mm.							
							
Ecophon Akusto Screen	1500x1200x40	Acai		1.00	C	G35560201	9204.00/st
							
	1500x1200x40	Eucalyptus		1.00	C	G35560202	9204.00/st
	1500x1200x40	Garlic		1.00	C	G35560203	9204.00/st
	1500x1200x40	Ginger		1.00	C	G35560204	9204.00/st
	1500x1200x40	Goji		1.00	C	G35560205	9204.00/st
	1500x1200x40	Liquorice		1.00	C	G35560206	9204.00/st
	1500x1200x40	Oyster		1.00	C	G35560207	9204.00/st
	1500x1200x40	Peach		1.00	C	G35560208	9204.00/st
	1500x1200x40	Pepper		1.00	C	G35560209	9204.00/st
	1500x1200x40	Poppy Seed		1.00	C	G35560210	9204.00/st
	1500x1200x40	Sage		1.00	C	G35560211	9204.00/st
	1500x1200x40	Scallop		1.00	C	G35560212	9204.00/st
	1500x1200x40	Sea salt		1.00	C	G35560200	9204.00/st
	1500x1200x40	Thyme		1.00	C	G35560213	9204.00/st

Ecophon Hygiene™

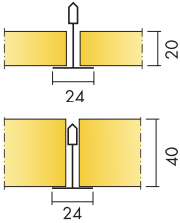
För ren trygghet

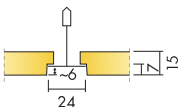
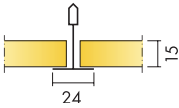
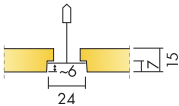
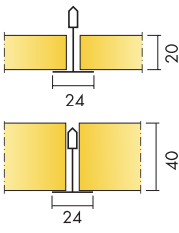
Produkt	Format (mm)	Kulör	/förp	st/förp	Tillgänglighet	Art. nr.	Pris (SEK)
Hygiene Advance Baffle	1200x600x40	White 141		5.00	C	37138018	1447.00/st
							
Hygiene Advance T24	600x600x20	White 141	10.08	28.00	A	37138001	1289.00/m ²
	1200x600x20	White 141	10.08	14.00	A	37138002	1289.00/m ²
	600x600x40	White 141	5.04	14.00	A	37138022	1820.00/m ²
	1200x600x40	White 141	5.04	7.00	A	37138004	1820.00/m ²
							
Hygiene Advance Technical tile	1200x600x20	White 141	10.08	14.00	A	37138003	1235.00/m ²
	1200x600x40	White 141	5.04	7.00	C	37138013	1681.00/m ²
							
Hygiene Advance Wall	1200x600x40	White 141		6.00	A	37138030	1513.00/st
							
Hygiene Clinic A T24 PE	600x600x15	White 500	14.40	40.00	A	G35403410	272.00/m ²
	1200x600x15	White 500	14.40	20.00	A	G35403411	272.00/m ²
							

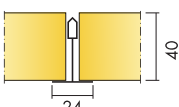
Produkt	Format (mm)	Kulör	/förp	st/förp	Tillgänglighet	Art. nr.	Pris (SEK)
Hygiene Clinic E T24	600x600x15	White 500	9.36	26.00	A	G35403420	313.00/m ²
	1200x600x15	White 500	11.52	16.00	C	G35403421	313.00/m ²
							
Hygiene Meditec A T24	600x600x15	White 500	14.40	40.00	A	G35427500	316.00/m ²
	1200x600x15	White 500	14.40	20.00	A	G35427501	316.00/m ²
							
Hygiene Meditec E T24	600x600x15	White 500	9.36	26.00	A	G35427510	394.00/m ²
	1200x600x15	White 500	11.52	16.00	C	G35427511	394.00/m ²
							
Hygiene Performance A T24	600x600x20	White 500	10.08	28.00	A	G35136401	383.00/m ²
	1200x600x20	White 500	10.08	14.00	A	G35136402	383.00/m ²
	600x600x40	White 500	7.20	20.00	A	G35136410	517.00/m ²
	1200x600x40	White 500	7.20	10.00	A	G35136411	517.00/m ²
							
Hygiene Performance Baffle	1200x600x50	White 500		4.00	A	G35136200	1102.00/st
							
Hygiene Performance Care Wall	2700x1200x40	White 500	6.48	2.00	A	G35136570	1184.00/m ²
							

Produkt	Format (mm)	Kulör	/förp	st/förp	Tillgänglighet	Art. nr.	Pris (SEK)
Hygiene Performance Ds	600x600x20	White 500	7.20	20.00	A	G35136550	618.00/m ²
	1200x600x20	White 500	7.20	10.00	A	G35136551	618.00/m ²
Hygiene Performance Plus A T24	600x600x20	White 500	7.20	20.00	A	G35136110	560.00/m ²
	1200x600x20	White 500	7.20	10.00	A	G35136111	560.00/m ²
	600x600x40	White 500	3.60	10.00	A	G35136112	730.00/m ²
	1200x600x40	White 500	4.32	6.00	A	G35136113	730.00/m ²
Hygiene Performance Wall	1200x600x40	White 500		6.00	A	G35136210	819.00/st
Hygiene Protec A T24	600x600x20	White 500	7.20	20.00	A	G35136300	522.00/m ²
	1200x600x20	White 500	7.20	10.00	A	G35136301	522.00/m ²
Hygiene Protec Air A T24	600x600x20	White 500	7.20	20.00	A	G35136150	508.00/m ²
	1200x600x20	White 500	7.20	10.00	A	G35136151	508.00/m ²
	600x600x40	White 500	3.60	10.00	A	G35136132	724.00/m ²
	1200x600x40	White 500	4.32	6.00	C	G35136133	724.00/m ²
Hygiene Protec Ds	600x600x20	White 500	7.20	20.00	A	G35136001	839.00/m ²
	1200x600x20	White 500	7.20	10.00	A	G35136002	839.00/m ²

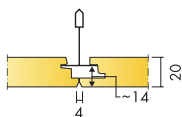
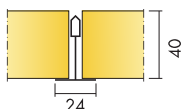
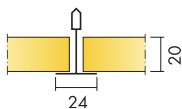
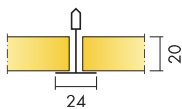
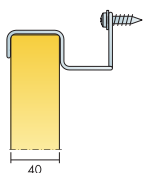
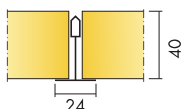
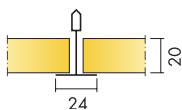
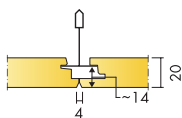

Ecophon Gedina™

En sann klassiker

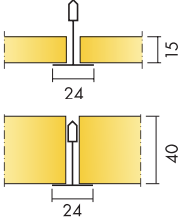
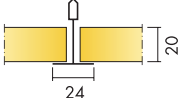
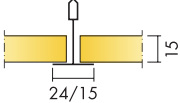
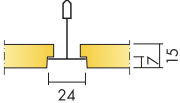
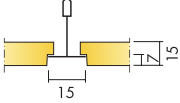
Produkt	Format (mm)	Kulör	m ² /förp	st/förp	Tillgänglighet	Art. nr.	Pris (SEK)
Gedina A T24 NE 	600x600x15	White 500	14.40	40.00	A	37597470	251.00/m ²
	1200x600x15	White 500	14.40	20.00	A	37597475	251.00/m ²
	1200x1200x15	White 500	11.52	8.00	A	G35597476	251.00/m ²
	600x600x40	White 500	7.20	20.00	A	G35597500	297.00/m ²
	1200x600x40	White 500	7.20	10.00	A	G35597501	297.00/m ²
Gedina A T24 NE 20 mm 	600x600x20	White 500	10.08	28.00	A	G35597492	266.00/m ²
	1200x600x20	White 500	10.08	14.00	A	G35597493	266.00/m ²
Gedina A T15/T24 NE 	600x600x15	White 500	14.40	40.00	A	37597480	251.00/m ²
	625x625x15	White 500	15.63	40.00	A	G35597495	255.00/m ²
	1200x600x15	White 500	14.40	20.00	A	37597485	251.00/m ²
	1200x1200x15	White 500	11.52	8.00	C	G35597486	251.00/m ²
	1250x625x15	White 500	15.63	20.00	A	G35597496	255.00/m ²
Gedina E T24 	600x600x15	White 500	9.36	26.00	A	37394467	307.00/m ²
	1200x600x15	White 500	11.52	16.00	A	37394491	307.00/m ²
	1200x1200x15	White 500	14.40	10.00	A	G35394493	307.00/m ²
Gedina E T15 	600x600x15	White 500	9.36	26.00	A	37419101	307.00/m ²
	1200x600x15	White 500	11.52	16.00	A	37419103	307.00/m ²

Ecophon Advantage™

För grundläggande behov

Produkt	Format (mm)	Kulör	m ² /förp	st/förp	Tillgänglighet	Art. nr.	Pris (SEK)
Advantage A T15/T24 NE	600x600x15	White 500	14.40	40.00	A	37451910	231.00/m ²
	1200x600x15	White 500	14.40	20.00	A	37451911	231.00/m ²
Advantage E T24	600x600x15	White 500	9.36	26.00	A	37451950	285.00/m ²
	1200x600x15	White 500	11.52	16.00	A	37451951	285.00/m ²
Advantage E T15	600x600x15	White 500	9.36	26.00	A	37451952	285.00/m ²
	1200x600x15	White 500	11.52	16.00	A	37451953	285.00/m ²

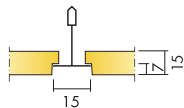
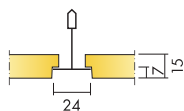
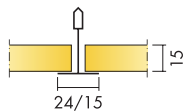

Ecophon Sombra™

Taklösningar i svart

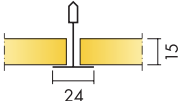
Produkt	Format (mm)	Kulör	m ² /förp	st/förp	Tillgänglighet	Art. nr.	Pris (SEK)
Sombra A T24 NE 	600x600x15	Black	14.40	40.00	A	G35444300	253.00/m ²
	1200x600x15	Black	14.40	20.00	A	G35444301	253.00/m ²

Ecophon Super G™

För tuffa tag

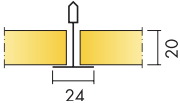
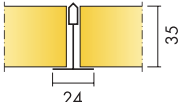
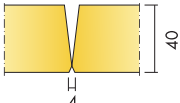
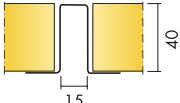
Produkt	Format (mm)	Kulör	m ² /förp	st/förp	Tillgänglighet	Art. nr.	Pris (SEK)
Super G A NE 	600x600x20	White 085	10.08	28.00	A	G35592810	374.00/m ²
	1200x600x20	White 085	10.08	14.00	A	G35592811	374.00/m ²
	600x600x35	White 085	7.20	20.00	A	G35592850	439.00/m ²
	1200x600x35	White 085	7.20	10.00	A	G35592851	439.00/m ²
Super G A XL NE 	1600x600x35	White 085	5.76	6.00	A	G35592853	456.00/m ²
	1800x600x35	White 085	6.48	6.00	C	G35592854	456.00/m ²
	2000x600x35	White 085	7.20	6.00	C	G35592855	456.00/m ²
	2400x600x35	White 085	8.64	6.00	A	G35592856	456.00/m ²
Super G B 	600x600x40	White 085	3.60	10.00	A	G35592800	678.00/m ²
	1200x600x40	White 085	4.32	6.00	C	G35592802	678.00/m ²
Super G Plus A PE 	1200x600x40	White 085	4.32	6.00	A	G35592873	647.00/m ²

Ecophon Combison™

Ljudisolering och absorption i ett

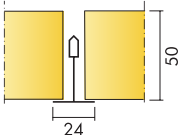
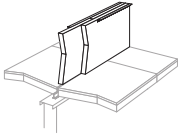
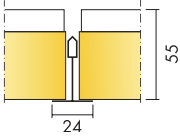
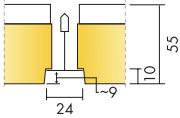
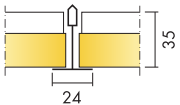

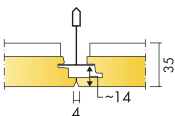
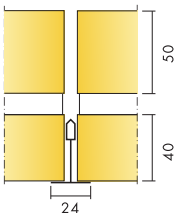
Produkt	Format (mm)	Kulör	m ² /förp	st/förp	Tillgänglighet	Art. nr.	Pris (SEK)
Combison A dB 42	600x600x50	White Frost	2.88	8.00	A	36550001	524.00/m ²
	1200x600x50	White Frost	2.88	4.00	A	36550002	524.00/m ²
							
Combison Barrier Vertikal skiva för ökad ljudisolering mellan rum.	1200x600x40	Alu-Foil	4.32	6.00	A	G35441308	337.00/m ²
							
Combison Duo A	600x600x55	White Frost	14.40	40.00	A	G26498201	548.00/m ²
							
Combison Duo E T24	600x600x55	White Frost	14.40	40.00	A	G26498200	714.00/m ²
							
Combison Uno A	600x600x35	White Frost	14.40	40.00	A	G26498202	404.00/m ²
	1200x600x35	White Frost	14.40	20.00	A	G26498203	404.00/m ²
							

Produkt	Format (mm)	Kulör	m ² /förp	st/förp	Tillgänglighet	Art. nr.	Pris (SEK)
Combison Uno Ds 	600x600x35	White Frost	14.40	40.00	A	G26498204	766.00/m ²
Combison XR Horisontell skiva för ökad ljudisolering. Tjocklek 50 mm. 	1200x600x50	Black 970	11.52	16.00	A	G35601075	154.00/m ²

Ecophon Access™

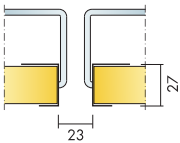
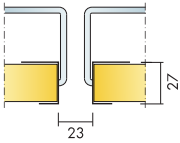
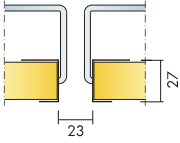
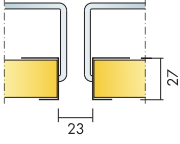
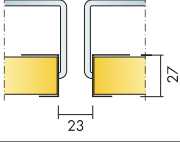
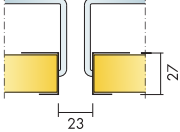
För hög tillgänglighet

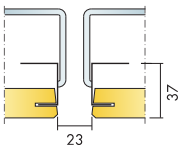
Produkt	Format (mm)	Kulör	/förp	st/förp	Tillgänglighet	Art. nr.	Pris (SEK)
Access A 560-1250 mm 	1250x577x27	White Frost		4.00	C		684.00/st
	1250x1177x27	White Frost		4.00	C		928.00/st
Access A 1251-1400 mm 	1400x577x27	White Frost		4.00	C		720.00/st
	1400x1177x27	White Frost		4.00	C		974.00/st
Access A 1401-1600 mm 	1600x577x27	White Frost		4.00	C		753.00/st
	1600x1177x27	White Frost		4.00	C		1020.00/st
Access A 1601-1800 mm 	1800x577x27	White Frost		4.00	C		767.00/st
Access A 1601-1800mm 	1800x1177x27	White Frost		4.00	C		1066.00/st
Access A 1801-2000 mm 	2000x577x27	White Frost		4.00	C		819.00/st
	2000x1177x27	White Frost		4.00	C		1117.00/st

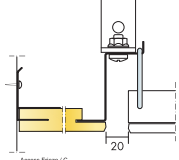
Produkt	Format (mm)	Kulör	/förp	st/förp	Tillgänglighet	Art. nr.	Pris (SEK)
Access C 560-2000 mm 	2000x577x37	White Frost		4.00	C		 
	2000x1177x37	White Frost		4.00	C		
Access Frieze C 	2400x600x20	White Frost	8.64	6.00	C	G35415905	675.00/m ²

Ecophon Industry™

Minskar bullret i produktionen

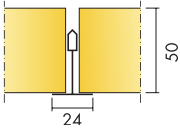
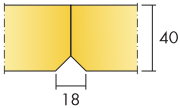
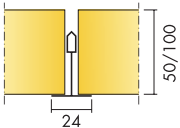
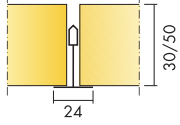
Produkt	Format (mm)	Kulör	m ² /förp	st/förp	Tillgänglighet	Art. nr.	Pris (SEK)
Industry AL 	1200x1200x50	Aluminium	57.60	40.00	A	G35610051	250.00/m ²
Industry Ambit 	1200x600x40	White 190	5.76	8.00	A	G35601050	363.00/m ²
Industry Modus S 	1200x600x50	White 190	11.52	16.00	A	G35601000	205.00/m ²
	1200x1200x50	White 190	11.52	8.00	A	G35601001	205.00/m ²
	1200x600x100	White 190	5.76	8.00	A	G35601008	345.00/m ²
	1200x1200x100	White 190	5.76	4.00	A	G35601010	345.00/m ²
	1200x600x50	Black 970	11.52	16.00	A	G35601030	246.00/m ²
	1200x1200x50	Black 970	11.52	8.00	A	G35601031	246.00/m ²
	1200x600x50	Grey 981	11.52	16.00	C	G35601040	246.00/m ²
	1200x1200x50	Grey 981	11.52	8.00	C	G35601003	246.00/m ²
	1200x600x50	Natural	11.52	16.00	A	G35601020	189.00/m ²
	1200x1200x50	Natural	11.52	8.00	A	G35601021	189.00/m ²
	1200x600x100	Natural	5.76	8.00	A	G35601025	313.00/m ²
	1200x1200x100	Natural	5.76	4.00	A	G35601022	313.00/m ²
Industry RTP PE 	1200x600x30	Galv	3.60	5.00	C	G35608190	1261.00/m ²
	1200x600x50	Galv	2.16	3.00	C	G35608191	1454.00/m ²

Ecophon Lighting™

Integrerade belysningslösningar

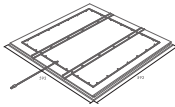
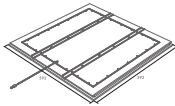
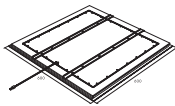
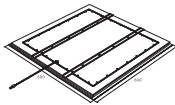
Produkt	Format (mm)	Kulör	/förp	st/förp	Tillgänglighet	Art. nr.	Pris (SEK)
Ecophon Dot Dg, dim 4K Integrerad armatur för Focus Dot Dg i 4000 K. Ingår kopplingsdon med dim funktion.	600x600x20	.			C	45008100	6471.00/st
							
Ecophon Dot Dg, on/off 4K Integrerad armatur för Focus Dot Dg i 4000 K. Ingår kopplingsdon med tänd/släck funktion.	600x600x20	.			C	45008000	5617.00/st
							
Ecophon Dot Ds, dim 4K Integrerad armatur för Focus Dot Ds i 4000 K. Ingår kopplingsdon med dim funktion.	600x600x20	.			C	45008101	6471.00/st
							
Ecophon Dot Ds, on/off 4K Integrerad armatur för Focus Dot Ds i 4000 K. Ingår kopplingsdon med tänd/släck funktion.	600x600x20	.			C	45008001	5617.00/st
							

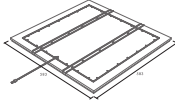
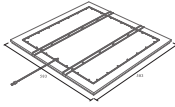
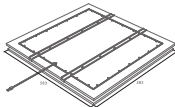
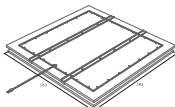
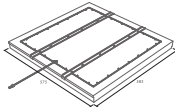

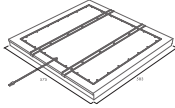
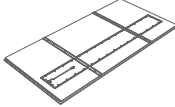
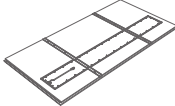
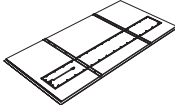
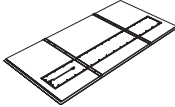
Produkt	Format (mm)	Kulör	/förp	st/förp	Tillgänglighet	Art. nr.	Pris (SEK)
Ecophon Dot E T24, dim 4K Integrerad armatur för Focus Dot E i 4000 K. Ingår kopplingsdon med dim funktion.	600x600x20	.			C	45008103	6471.00/st
							
Ecophon Dot E T24, on/off 4K Integrerad armatur för Focus Dot E i 4000 K. Ingår kopplingsdon med tänd/släck funktion.	600x600x20	.			C	45008003	5617.00/st
							
Ecophon Dot Eg, dim 4K Integrerad armatur för Master Dot Eg i 4000 K. Ingår kopplingsdon med dim funktion.	600x600x40	.			C	45008105	6807.00/st
							
Ecophon Dot Eg, on/off 4K Integrerad armatur för Master Dot Eg i 4000 K. Ingår kopplingsdon med tänd/släck funktion.	600x600x40	.			C	45008005	5953.00/st
							
Ecophon Dot Ez, dim 4K Integrerad armatur för Focus Dot Ez i 4000 K. Ingår kopplingsdon med dim funktion.	600x600x40	.			C	45008106	6807.00/st
							

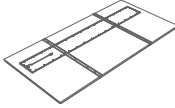
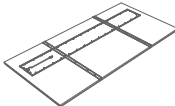
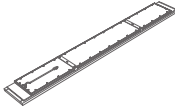
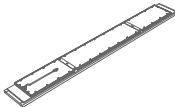
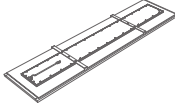
Produkt	Format (mm)	Kulör	/förp	st/förp	Tillgänglighet	Art. nr.	Pris (SEK)
Ecophon Dot Ez, on/off 4K Integrerad armatur för Focus Dot Ez i 4000 K. Ingår kopplingsdon med tänd/släck funktion.	600x600x40	.			C	45008006	5953.00/st
							
Ecophon Line Dg, dim 4K Integrerad armatur för Line Dg i 4000 K. Ingår kopplingsdon med dim funktion.	1200x600x20	.			C	45008113	5825.00/st
							
Ecophon Line Dg, on/off 4K Integrerad armatur för Line Dg i 4000 K. Ingår kopplingsdon med tänd/släck funktion.	1200x600x20	.			C	45008013	5135.00/st
							
Ecophon Line Ds, dim 4K Integrerad armatur för Line Ds i 4000 K. Ingår kopplingsdon med dim funktion.	1200x600x20	.			C	45008114	5825.00/st
							
Ecophon Line Ds, on/off 4K Integrerad armatur för Line Ds i 4000 K. Ingår kopplingsdon med tänd/släck funktion.	1200x600x20	.			C	45008014	5135.00/st
							

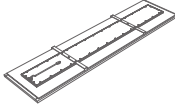
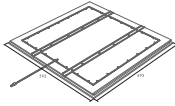
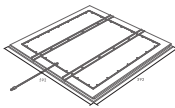
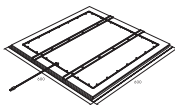
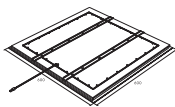
Produkt	Format (mm)	Kulör	/förp	st/förp	Tillgänglighet	Art. nr.	Pris (SEK)
Ecophon Line E T24, dim 4K Integrerad armatur för Line E i 4000 K. Ingår kopplingsdon med dim funktion.	1200x600x20	.			C	45008115	5825.00/st
							
Ecophon Line E T24, on/off 4K Integrerad armatur för Line E i 4000 K. Ingår kopplingsdon med tänd/släck funktion.	1200x600x20	.			C	45008015	5135.00/st
							
Ecophon Line Lp 150, dim 4K Integrerad armatur för Line Lp (150) i 4000 K. Ingår kopplingsdon med dim funktion.	1200x150x20	.			C	45008117	5561.00/st
							
Ecophon Line Lp 150, on/off 4K Integrerad armatur för Line Lp (150) i 4000 K. Ingår kopplingsdon med tänd/släck funktion.	1200x150x20	.			C	45008017	4871.00/st
							
Ecophon Line Lp 300, dim 4K Integrerad armatur för Line Lp (300) i 4000 K. Ingår kopplingsdon med dim funktion.	1200x300x20	.			C	45008118	5561.00/st
							

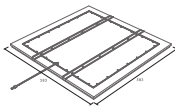
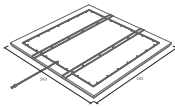
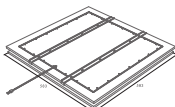
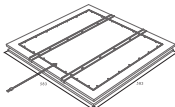
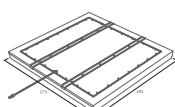
Produkt	Format (mm)	Kulör	/förp	st/förp	Tillgänglighet	Art. nr.	Pris (SEK)
Ecophon Line Lp 300, on/off 4K Integrerad armatur för Line Lp (300) i 4000 K. Ingår kopplingsdon med tänd/släck funktion.	1200x300x20	.			C	45008018	4871.00/st
							
Ecophon Square Dg, dim 4K Integrerad armatur för Focus Square Dg i 4000 K. Ingår kopplingsdon med dim funktion.	600x600x20	.			C	45008107	6471.00/st
							
Ecophon Square Dg, on/off 4K Integrerad armatur för Focus Square Dg i 4000 K. Ingår kopplingsdon med tänd/släck funktion.	600x600x20	.			C	45008007	5617.00/st
							
Ecophon Square Ds, dim 4K Integrerad armatur för Focus Square Ds i 4000 K. Ingår kopplingsdon med dim funktion.	600x600x20	.			C	45008108	6471.00/st
							
Ecophon Square Ds, on/off 4K Integrerad armatur för Focus Square Ds i 4000 K. Ingår kopplingsdon med tänd/släck funktion.	600x600x20	.			C	45008008	5617.00/st
							

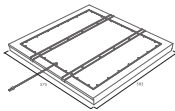
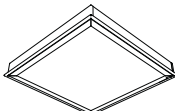
Produkt	Format (mm)	Kulör	/förp	st/förp	Tillgänglighet	Art. nr.	Pris (SEK)
Ecophon Square E T24, dim 4K Integrerad armatur för Focus Square E i 4000 K. Ingår kopplingsdon med dim funktion.	600x600x20	.			C	45008110	6471.00/st
							
Ecophon Square E T24,on/off 4K Integrerad armatur för Focus Square E i 4000 K. Ingår kopplingsdon med tänd/släck funktion.	600x600x20	.			C	45008010	5617.00/st
							
Ecophon Square Eg, dim 4K Integrerad armatur för Master Square Eg i 4000 K. Ingår kopplingsdon med dim funktion.	600x600x40	.			C	45008111	6807.00/st
							
Ecophon Square Eg, on/off 4K Integrerad armatur för Master Square Eg i 4000 K. Ingår kopplingsdon med tänd/släck funktion.	600x600x40	.			C	45008011	5953.00/st
							
Ecophon Square Ez, dim 4K Integrerad armatur för Focus Square Ez i 4000 K. Ingår kopplingsdon med dim funktion.	600x600x40	.			C	45008112	6807.00/st
							

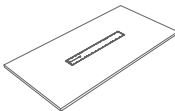
Produkt	Format (mm)	Kulör	/förp	st/förp	Tillgänglighet	Art. nr.	Pris (SEK)
Ecophon Square Ez, on/off 4K Integrerad armatur för Focus Square Ez i 4000 K. Ingår kopplingsdon med tänd/släck funktion.	600x600x40	.			C	45008012	5953.00/st
							
Lavanda LED 4K, dim IP klass 65, infälld armatur. Färgtemperatur 4000 K, dimbar med integrerad ballast. Opal i akrylplast. Tål högtrycksvätt.	600x600x75	.		1.00	A	26481000	7623.20/st
							
Solo Rectangle Line, dim 4K Integrerad armatur för Solo Rectangle i 4000 K. Ingår kopplingsdon med dim funktion.	2400x1200x40	.			C	45008119	8531.00/st
							
Solo Rectangle Line, on/off 4K Integrerad armatur för Solo Rectangle i 4000 K. Ingår kopplingsdon med tänd/släck funktion.	2400x1200x40	.			C	45008019	7854.00/st
							

Kant A, E, Ez

Art. nr.	Produkt	Kulör	st/förp	Tillgängligh et	Pris (SEK)
Connect T24 Huvudprofil					
26338121	Connect T24 Huvudprofil L=3000 mm B=24 mm	Connect white 01	12.00	A	33.80/m
26338101	Connect T24 Huvudprofil L=3700 mm B=24 mm	Connect white 01	12.00	A	28.40/m
26338230	Connect T24 Huvudprofil L=3700 mm B=24 mm	Connect white 01 matt	12.00	A	42.10/m
26338160	Connect T24 Huvudprofil L=3700 mm B=24 mm	Connect black 01 matt	12.00	A	52.50/m
26338171	Connect T24 Huvudprofil L=3700 mm B=24 mm	Connect grey 01 metallic	12.00	A	43.90/m
26338117	Connect T24 Huvudprofil Brands Brandstansad L=3700 mm W=24 mm	Connect white 01	12.00	A	39.60/m
Connect T24 Korridor					
26338111	Connect T24 Korridorprofil L=1600 mm	Connect white 01	25.00	A	31.20/m
26338112	Connect T24 Korridorprofil L=1800 mm	Connect white 01	25.00	A	31.20/m
26338113	Connect T24 Korridorprofil L=2000 mm	Connect white 01	25.00	A	31.20/m
26338115	Connect T24 Korridorprofil L=2400 mm	Connect white 01	25.00	A	31.20/m
Connect T24 Tvärprofil					
26338103	Connect T24 Tvärprofil L=600 mm	Connect white 01	36.00	A	28.40/m
26338102	Connect T24 Tvärprofil L=1200 mm	Connect white 01	36.00	A	28.40/m
26338395	Connect T24 Tvärprofil L=1800 mm. kopplingshål c300 mm.	Connect white 01	25.00	A	34.80/m
26338232	Connect T24 Tvärprofil L=600 mm	Connect white 01 matt	36.00	A	42.10/m
26338231	Connect T24 Tvärprofil L=1200 mm	Connect white 01 matt	36.00	A	42.10/m
26338162	Connect T24 Tvärprofil L=600 mm	Connect black 01 matt	36.00	A	52.50/m
26338161	Connect T24 Tvärprofil L=1200 mm	Connect black 01 matt	36.00	A	52.50/m
26338173	Connect T24 Tvärprofil L=600 mm B=24 mm	Connect grey 01 metallic	36.00	A	43.90/m
26338172	Connect T24 Tvärprofil L=1200 mm B=24 mm	Connect grey 01 metallic	36.00	A	43.90/m
Connect T15 Huvudprofil					
26338191	Connect T15 Huvudprofil L=3700 mm	Connect white 01	16.00	A	30.80/m
26338291	Connect T15 Huvudprofil L=3700 mm	Connect black 01 matt	16.00	A	43.90/m
26338193	Connect T15 Huvudprofil Brands L= 3700 mm Brandstansad	Connect white 01	16.00	A	39.60/m
Connect T15 Tvärprofil					
26338213	Connect T15 Tvärprofil L=600 mm	Connect white 01	36.00	A	30.80/m
26338212	Connect T15 Tvärprofil L=1200 mm	Connect white 01	36.00	A	30.80/m
26338293	Connect T15 Tvärprofil L=600 mm	Connect black 01 matt	36.00	A	43.90/m
26338292	Connect T15 Tvärprofil L=1200 mm	Connect black 01 matt	36.00	A	43.90/m
Connect Övriga profiler					
26338800	Connect Avlastningsprofil L=592 mm	Connect white 01	36.00	A	19.40/m
26338801	Connect Avlastningsprofil L=1192 mm	Connect white 01	36.00	A	19.40/m

Art. nr.	Produkt	Kulör	st/förp	Tillgänglighet	Pris (SEK)
Connect Avslutningslister					
26300532	Connect Avslutningslist 22 L=3000 mm H=22 mm (25x22x13 mm)	Connect white 01	20.00	A	37.90/m
Connect Clips					
26300173	Connect Clips 20 Hygiene	.	50.00	A	4.20/st
26300165	Connect Clips Avlastning 5/20 L=25 mm B=25 mm T=14,2 mm	.	75.00	A	3.50/st
26300166	Connect Clips Avlastning 7/10 L=40 mm B=25 mm T=12 mm	.	75.00	A	3.50/st
26300548	Connect Clips Dg25 upplag	.	50.00	A	5.50/st
26300105	Connect Hold down clip A L=42 mm W=40 mm T=15 mm	.	50.00	A	8.20/st
26300110	Connect Hold down clip E L=46,6 mm W=40 mm T=21 mm	.	50.00	A	8.20/st
Connect Övriga tillbehör					
26300228	Connect Demonteringsverktyg Används vid demontering av Master Rigid A och E	White	1.00	A	117.70/st
26300158	Connect E-plugg T24 5,5 För Gedina E/Advantage E T24 (100 st/pkt)	Connect white 01	100.00	A	146.90/krt
26300148	Connect E-plugg T24 8,5 100 st/krt för Focus, Master E T24	Connect white 01	100.00	A	146.90/krt
26300154	Connect E-plugg T15 5,5 För Gedina E/Advantage E T15 (100 st/ pkt)	Connect white 01	100.00	A	146.90/krt
26300144	Connect E-plugg T15 8,5 100 st/pkt för Focus E T15	Connect white 01	100.00	A	146.90/krt

Art. nr.	Produkt	Kulör	st/förp	Tillgängligh et	Pris (SEK)
Connect Upphängningar					
26311012	Connect Direktfäste H=44 mm. 100 st/pkt	Galvanized	100.00	A	6.40/st
26311018	Connect Direktfäste H=74 mm. 100 st/pkt	Galvanized	100.00	A	8.00/st
26311013	Connect Direktfäste H=94 mm. 100st/pkt	Galvanized	100.00	A	9.60/st
26311020	Connect Direktfäste Justerbart L=65-100 mm	Galvanized	50.00	A	17.10/st
26311021	Connect Direktfäste Justerbart L=95-130 mm	Galvanized	50.00	A	17.60/st
26311022	Connect Direktfäste Justerbart L=125-160 mm	Galvanized	50.00	A	18.30/st
26311023	Connect Direktfäste Justerbart L=155-190 mm	Galvanized	50.00	A	19.40/st
26311024	Connect Direktfäste Justerbart L=185-220 mm	Galvanized	50.00	A	20.10/st
26303763	Connect Justerbar pendel L=120-200 mm	Galvanized	100.00	A	5.50/st
26303764	Connect Justerbar pendel L=190-340 mm	Galvanized	100.00	A	5.80/st
26303765	Connect Justerbar pendel L=330-600 mm	Galvanized	100.00	A	6.90/st
26303766	Connect Justerbar pendel L=540-1000 mm	Galvanized	100.00	A	8.20/st
26303760	Connect Justerbar pendel L=1000-1400 mm	Galvanized	100.00	A	16.70/st
26303761	Connect Justerbar pendel L=1400-1800 mm	Galvanized	50.00	A	17.80/st
26303762	Connect Justerbar pendel L=1800-2200 mm	Galvanized	50.00	A	18.30/st
26311286	Connect Pendelfäste 100 st/krt	.	100.00	A	5.30/st
26300824	Connect Vägghäste T-profil 25 st/krt	.	25.00	A	19.10/st
Connect Väggslutningar					
26303070	Connect Skugglist 5,5 L=3000 mm, (17x5,5x10x15 mm) För Gedina/Advantage Kant E	Connect white 01	25.00	A	32.90/m
26318152	Connect Skugglist 8,5 L=3000 mm (17x8,5x10x15 mm)	Connect white 01	25.00	A	35.30/m
26318155	Connect Skugglist 8,5 L=3000 mm, (17x8,5x10x15 mm)	Connect white 01 matt	25.00	A	47.00/m
26318252	Connect Skugglist 8,5 L=3000 mm (17x8,5x10x15 mm)	Connect black 01 matt	25.00	A	47.00/m
26318157	Connect Skugglist 8,5 L=3000 mm, (17x8,5x10x15 mm)	Connect grey 01 metallic	25.00	A	58.60/m
26358116	Connect Vägglis L=3000 mm B=22 mm H=22 mm	Connect white 01	25.00	A	23.90/m
26358176	Connect Vägglis L=3000 mm B=22 mm H=22 mm	Connect black 01 matt	25.00	A	43.20/m
26358354	Connect Vägglis L=3000 mm B=22 mm H=22 mm	Connect grey 01 metallic	25.00	A	43.20/m
26358211	Connect Vägglis 15/22 L=3000 mm B=22 mm H=15 mm	Connect white 01	25.00	A	26.10/m
26358272	Connect Vägglis 15/22 L=3000 mm B=22 mm H=15 mm	Connect white 01 matt	25.00	A	42.40/m

Kant B, C, SQ

Art. nr.	Produkt	Kulör	st/förp	Tillgängligh et	Pris (SEK)
Connect Fästdon					
26302101	Connect Absorbentlim 5 liter/burk	.		A	107.40/l
26302100	Connect Absorbentlim 10 liter/burk	.		A	99.00/l
26304072	Connect Absorbentskruv SuperGB	White	40.00	A	11.20/st
26301216	Connect Tandad Spackel L=173 mm B=96 mm T=9 mm	Grey	2.00	A	41.20/st
Connect Upphängningar					
26301299	Connect Fästbleck 1299 Fästbleck Kant C galv. stål 50 st/pkt	.	50.00	A	5.60/st
Connect Skarvdon och Splines					
26301219	Connect Splines Plast för kant F och C	Black	50.00	A	1.90/st
Connect Trälister					
26312570	Connect Träavslutningslist L=2500 mm B=38 mm H=28 mm för fältmontage Focus F,B,C	White	4.00	A	80.60/m
26312571	Connect Träavslutningslist L=3000 mm B=45 mm H=47 mm för fältmontage av Master F,B,C	White	4.00	A	108.40/m
Connect Vägglutningar					
26358116	Connect Vägglst L=3000 mm B=22 mm H=22 mm	Connect white 01	25.00	A	23.90/m
26358176	Connect Vägglst L=3000 mm B=22 mm H=22 mm	Connect black 01 matt	25.00	A	43.20/m
26358354	Connect Vägglst L=3000 mm B=22 mm H=22 mm	Connect grey 01 metallic	25.00	A	43.20/m
26358211	Connect Vägglst 15/22 L=3000 mm B=22 mm H=15 mm	Connect white 01	25.00	A	26.10/m

Kant Ds, Dg, Lp, Dp

Art. nr.	Produkt	Kulör	st/förp	Tillgängligh et	Pris (SEK)
Connect T24 Huvudprofil					
26338121	Connect T24 Huvudprofil L=3000 mm B=24 mm	Connect white 01	12.00	A	33.80/m
26338101	Connect T24 Huvudprofil L=3700 mm B=24 mm	Connect white 01	12.00	A	28.40/m
26338230	Connect T24 Huvudprofil L=3700 mm B=24 mm	Connect white 01 matt	12.00	A	42.10/m
26338160	Connect T24 Huvudprofil L=3700 mm B=24 mm	Connect black 01 matt	12.00	A	52.50/m
26338171	Connect T24 Huvudprofil L=3700 mm B=24 mm	Connect grey 01 metallic	12.00	A	43.90/m
26338117	Connect T24 Huvudprofil Brands Brandstansad L=3700 mm W=24 mm	Connect white 01	12.00	A	39.60/m
Connect T24 Huvudprofil HD					
26337101	Connect T24 Huvudprofil HD L=3700 mm	Connect white 01	12.00	A	48.30/m
26337110	Connect T24 Huvudprofil HD L=3700 mm W=24 mm	Connect black 01 matt	12.00	A	65.80/m
26337115	Connect T24 Huvudprofil HD L=3700 mm B=24 mm	Connect grey 01 metallic	12.00	A	66.10/m
Connect T24 Korridor					
26338111	Connect T24 Korridorprofil L=1600 mm	Connect white 01	25.00	A	31.20/m
26338112	Connect T24 Korridorprofil L=1800 mm	Connect white 01	25.00	A	31.20/m
26338113	Connect T24 Korridorprofil L=2000 mm	Connect white 01	25.00	A	31.20/m
26338115	Connect T24 Korridorprofil L=2400 mm	Connect white 01	25.00	A	31.20/m
Connect T24 Tvärprofil					
26338103	Connect T24 Tvärprofil L=600 mm	Connect white 01	36.00	A	28.40/m
26338102	Connect T24 Tvärprofil L=1200 mm	Connect white 01	36.00	A	28.40/m
26338391	Connect T24 Tvärprofil L=150 mm B=24 mm Inga Kopplingshål.	Connect white 01	36.00	A	178.60/m
26338249	Connect T24 Tvärprofil L=300 mm	Connect white 01	36.00	A	72.60/m
26338232	Connect T24 Tvärprofil L=600 mm	Connect white 01 matt	36.00	A	42.10/m
26338231	Connect T24 Tvärprofil L=1200 mm	Connect white 01 matt	36.00	A	42.10/m
26338162	Connect T24 Tvärprofil L=600 mm	Connect black 01 matt	36.00	A	52.50/m
26338161	Connect T24 Tvärprofil L=1200 mm	Connect black 01 matt	36.00	A	52.50/m
26338394	Connect T24 Tvärprofil L=150 mm B=24 mm. Inga kopplingshål.	Connect black 01 matt	36.00	A	287.20/m
26338250	Connect T24 Tvärprofil L=300 mm. Inga kopplingshål.	Connect black 01 matt	36.00	A	138.90/m
26338173	Connect T24 Tvärprofil L=600 mm B=24 mm	Connect grey 01 metallic	36.00	A	43.90/m
26338172	Connect T24 Tvärprofil L=1200 mm B=24 mm	Connect grey 01 metallic	36.00	A	43.90/m
26338396	Connect T24 Tvärprofil L=150 mm B=24 mm. Inga kopplingshål.	Connect grey 01 metallic	36.00	A	287.20/m
26338397	Connect T24 Tvärprofil L=300 mm. Inga kopplingshål.	Connect grey 01 metallic	36.00	A	138.90/m

Art. nr.	Produkt	Kulör	st/förp	Tillgängligh et	Pris (SEK)
Connect Övriga tillbehör					
26300218	Connect Absorbentlås Dp Låsningbricka för Dp	White	100.00	A	6.90/st
26300658	Connect Distansbro L=300 mm B=128 mm T=5 mm	.	10.00	A	45.40/st
26300853	Connect Sprint L=57 mm, för låsning av distansprofil med huvudprofil	Galvanized	100.00	A	1.90/st
26300229	Connect Vägghästans 5 L=150 mm B=30 mm Tj=5 mm	White	50.00	A	11.40/st
Connect Övriga profiler					
26338800	Connect Avlastningsprofil L=592 mm	Connect white 01	36.00	A	19.40/m
26338801	Connect Avlastningsprofil L=1192 mm	Connect white 01	36.00	A	19.40/m
26300380	Connect Förstärkningsprofil Ds L=1184 mm för kant Ds	Galvanized	12.00	A	85.50/st
26300736	Connect Täckprofil för Dp/Dg L=588 mm För att täcka av kanten på Dp and Dg XL	Connect white 01	48.00	A	37.20/st
26300735	Connect Täckprofil för Ds L=596 mm För att täcka kanten av Ds skivor tj= 20 mm	Connect white 01	48.00	A	37.20/st

Art. nr.	Produkt	Kulör	st/förp	Tillgängligh et	Pris (SEK)
Connect Clips					
26300165	Connect Clips Avlastning 5/20 L=25 mm B=25 mm T=14,2 mm	.	75.00	A	3.50/st
26300166	Connect Clips Avlastning 7/10 L=40 mm B=25 mm T=12 mm	.	75.00	A	3.50/st
26300546	Connect Clips Dg kant	.	12.00	A	25.70/st
26300547	Connect Clips Dg/Ds20 upplag Används både till Dg och Ds	.	50.00	A	5.50/st
26300548	Connect Clips Dg25 upplag	.	50.00	A	5.50/st
26300211	Connect Passbitclips Master Ds L=35 mm B=16 mm T=37 mm	.	50.00	A	2.90/st
26311080	Connect Passbitsclips för låsning av passbitar mot vägglist	.	100.00	A	2.90/st
26300089	Connect Väggdistanstjäder L=18,5 mm B=14 mm T=10 mm	.	50.00	A	8.20/st
Connect Upphängningar					
26311012	Connect Direktfäste H=44 mm. 100 st/pkt	Galvanized	100.00	A	6.40/st
26311018	Connect Direktfäste H=74 mm. 100 st/pkt	Galvanized	100.00	A	8.00/st
26311013	Connect Direktfäste H=94 mm. 100st/pkt	Galvanized	100.00	A	9.60/st
26311020	Connect Direktfäste Justerbart L=65-100 mm	Galvanized	50.00	A	17.10/st
26311021	Connect Direktfäste Justerbart L=95-130 mm	Galvanized	50.00	A	17.60/st
26311022	Connect Direktfäste Justerbart L=125-160 mm	Galvanized	50.00	A	18.30/st
26311023	Connect Direktfäste Justerbart L=155-190 mm	Galvanized	50.00	A	19.40/st
26311024	Connect Direktfäste Justerbart L=185-220 mm	Galvanized	50.00	A	20.10/st
26303763	Connect Justerbar pendel L=120-200 mm	Galvanized	100.00	A	5.50/st
26303764	Connect Justerbar pendel L=190-340 mm	Galvanized	100.00	A	5.80/st
26303765	Connect Justerbar pendel L=330-600 mm	Galvanized	100.00	A	6.90/st
26303766	Connect Justerbar pendel L=540-1000 mm	Galvanized	100.00	A	8.20/st
26303760	Connect Justerbar pendel L=1000-1400 mm	Galvanized	100.00	A	16.70/st
26303761	Connect Justerbar pendel L=1400-1800 mm	Galvanized	50.00	A	17.80/st
26303762	Connect Justerbar pendel L=1800-2200 mm	Galvanized	50.00	A	18.30/st
26300302	Connect Nivåövergång Ds	Galvanized	10.00	A	91.90/st
26311286	Connect Pendelfäste 100 st/krt	.	100.00	A	5.30/st
26300525	Connect Väggfäste Distansprof. 10 st/pkt	.	10.00	A	33.30/st
26300824	Connect Väggfäste T-profil 25 st/krt	.	25.00	A	19.10/st
Connect Dolda bärverk					
26300570	Connect Distansprofil L=2450 mm	Galvanized	10.00	A	71.70/m

Art. nr.	Produkt	Kulör	st/förp	Tillgängligh et	Pris (SEK)
Connect Skarvdon och Splines					
26300666	Connect Hake	.	12.00	A	34.00/st
26311140	Connect L-koppling För 90 grader vinkel för att koppla ihop T-profilerna	Galvanized	20.00	A	23.60/st
Connect Väggslutningar					
26300738	Connect Modulvägglist L=2400 mm	Connect black 01 matt	20.00	A	72.90/m
26300668	Connect Skugglist 14 L=3000 mm (19x14x10x19 mm) För Focus Dg och Ds	Connect white 01	25.00	A	47.20/m
26318240	Connect Skugglist 27 L=3000 mm, (25x27x15x15 mm) för Master Ds	Connect white 01	10.00	A	89.70/m
26318152	Connect Skugglist 8,5 L=3000 mm (17x8,5x10x15 mm)	Connect white 01	25.00	A	35.30/m
26358116	Connect Vägglister L=3000 mm B=22 mm H=22 mm	Connect white 01	25.00	A	23.90/m
26358176	Connect Vägglister L=3000 mm B=22 mm H=22 mm	Connect black 01 matt	25.00	A	43.20/m
26358354	Connect Vägglister L=3000 mm B=22 mm H=22 mm	Connect grey 01 metallic	25.00	A	43.20/m
26358211	Connect Vägglister 15/22 L=3000 mm B=22 mm H=15 mm	Connect white 01	25.00	A	26.10/m
26358272	Connect Vägglister 15/22 L=3000 mm B=22 mm H=15 mm	Connect white 01 matt	25.00	A	42.40/m
Connect Fästdon					
26304025	Connect Montageskruv BR vit 3,5X9,5 PH 2 2000 st/pkt	White	2000.00	A	661.00/krt
26300197	Connect Spiralskruv	.	24.00	A	13.30/st

Kant F

Art. nr.	Produkt	Kulör	st/förp	Tillgängligh et	Pris (SEK)
Connect Skarvdon och Splines					
26300161	Connect F Spline L=600 mm, 20st/krt	Black	20.00	A	5.80/st
26300160	Connect F Spline L=600 mm, 50st/krt	Black	50.00	A	5.10/st
26301219	Connect Splines Plast för kant F och C	Black	50.00	A	1.90/st
Connect Upphängningar					
26300149	Connect Fästbleck Focus F H=6 mm 100 st/pkt	.	100.00	A	4.40/st
26300152	Connect Fästbleck Master F H=12 mm 100 st/pkt	.	100.00	A	5.70/st
Connect Fästdon					
26304005	Connect Montageskruv MVL 16 L=16 mm, 1000 st/krt PH2	.	1000.00	A	288.00/krt
26304021	Connect Montageskruv MVL 22 L=22m, 1000 st/krt PH2	.	1000.00	A	301.50/krt
26304057	Connect Montageskruv MVL 35 L=35 mm, PH2 1000 st/krt	.	1000.00	A	464.20/krt
26304000	Connect Skruvankare T20 bits	.	500.00	A	1613.40/brk
Connect Trälister					
26312570	Connect Träavslutningslist L=2500 mm B=38 mm H=28 mm för fältmontage Focus F,B,C	White	4.00	A	80.60/m
26312571	Connect Träavslutningslist L=3000 mm B=45 mm H=47 mm för fältmontage av Master F,B,C	White	4.00	A	108.40/m
Connect Clips					
26300187	Connect Vägghäder	.	50.00	A	5.20/st
Connect Väggslutningar					
26358116	Connect Vägglister L=3000 mm B=22 mm H=22 mm	Connect white 01	25.00	A	23.90/m
26358176	Connect Vägglister L=3000 mm B=22 mm H=22 mm	Connect black 01 matt	25.00	A	43.20/m
26358354	Connect Vägglister L=3000 mm B=22 mm H=22 mm	Connect grey 01 metallic	25.00	A	43.20/m
26358211	Connect Vägglister 15/22 L=3000 mm B=22 mm H=15 mm	Connect white 01	25.00	A	26.10/m

Super G

Art. nr.	Produkt	Kulör	st/förp	Tillgängligh et	Pris (SEK)
Connect T24 Huvudprofil					
26338121	Connect T24 Huvudprofil L=3000 mm B=24 mm	Connect white 01	12.00	A	33.80/m
26338101	Connect T24 Huvudprofil L=3700 mm B=24 mm	Connect white 01	12.00	A	28.40/m
26338160	Connect T24 Huvudprofil L=3700 mm B=24 mm	Connect black 01 matt	12.00	A	52.50/m
26338171	Connect T24 Huvudprofil L=3700 mm B=24 mm	Connect grey 01 metallic	12.00	A	43.90/m
26338117	Connect T24 Huvudprofil Brands Brandstansad L=3700 mm W=24 mm	Connect white 01	12.00	A	39.60/m
Connect T24 Tvärprofil					
26338103	Connect T24 Tvärprofil L=600 mm	Connect white 01	36.00	A	28.40/m
26338102	Connect T24 Tvärprofil L=1200 mm	Connect white 01	36.00	A	28.40/m
26338162	Connect T24 Tvärprofil L=600 mm	Connect black 01 matt	36.00	A	52.50/m
26338161	Connect T24 Tvärprofil L=1200 mm	Connect black 01 matt	36.00	A	52.50/m
26338173	Connect T24 Tvärprofil L=600 mm B=24 mm	Connect grey 01 metallic	36.00	A	43.90/m
26338172	Connect T24 Tvärprofil L=1200 mm B=24 mm	Connect grey 01 metallic	36.00	A	43.90/m
Connect Fästdon					
26302101	Connect Absorbentlim 5 liter/burk	.		A	107.40/l
26302100	Connect Absorbentlim 10 liter/burk	.		A	99.00/l
26304072	Connect Absorbentskruv SuperGB	White	40.00	A	11.20/st
26304024	Connect Montageskruv P 4,8x13, T-20, 1000 st/krt	.	1000.00	A	421.50/krt
26301216	Connect Tandad Spackel L=173 mm B=96 mm T=9 mm	Grey	2.00	A	41.20/st
Connect Avslutningslister					
26300532	Connect Avslutningslist 22 L=3000 mm H=22 mm (25x22x13 mm)	Connect white 01	20.00	A	37.90/m
26300261	Connect Avslutningslist 44 L=3000 mm H=44 mm (25x44x13 mm)	Connect white 01	20.00	A	41.40/m
Connect Clips					
26300173	Connect Clips 20 Hygiene	.	50.00	A	4.20/st

Art. nr.	Produkt	Kulör	st/förp	Tillgängligh et	Pris (SEK)
Connect Övriga profiler					
26301359	Connect Hattprofil Plus L = 576 mm	Connect white 01	12.00	A	135.00/m
26301358	Connect Hattprofil Plus L=3000 mm	Connect white 01	6.00	A	110.20/m
26303320	Connect Tryckstag L=652 mm	Galvanized	25.00	A	27.00/st
Connect Upphängningar					
26303763	Connect Justerbar pendel L=120-200 mm	Galvanized	100.00	A	5.50/st
26303764	Connect Justerbar pendel L=190-340 mm	Galvanized	100.00	A	5.80/st
26303765	Connect Justerbar pendel L=330-600 mm	Galvanized	100.00	A	6.90/st
26303766	Connect Justerbar pendel L=540-1000 mm	Galvanized	100.00	A	8.20/st
26303760	Connect Justerbar pendel L=1000-1400 mm	Galvanized	100.00	A	16.70/st
26303761	Connect Justerbar pendel L=1400-1800 mm	Galvanized	50.00	A	17.80/st
26303762	Connect Justerbar pendel L=1800-2200 mm	Galvanized	50.00	A	18.30/st
26300112	Connect Nonius pendel underdel L=190 mm	Galvanized	100.00	A	13.90/st
26300092	Connect Nonius pendel, överdel L=240 mm	Galvanized	100.00	A	4.10/st
26311286	Connect Pendelfäste 100 st/krt	.	100.00	A	5.30/st
26300824	Connect Väggfäste T-profil 25 st/krt	.	25.00	A	19.10/st
Connect Övriga tillbehör					
26300078	Connect Nonius Låssprint D=2,5 mm 100 st/krt	.	100.00	A	369.60/krt
Connect Trälister					
26312571	Connect Träavslutningslist L=3000 mm B=45 mm H=47 mm för fältmontage av Master F,B,C	White	4.00	A	108.40/m
Connect Väggslutningar					
26358116	Connect Vägglis L=3000 mm B=22 mm H=22 mm	Connect white 01	25.00	A	23.90/m
26358176	Connect Vägglis L=3000 mm B=22 mm H=22 mm	Connect black 01 matt	25.00	A	43.20/m
26358354	Connect Vägglis L=3000 mm B=22 mm H=22 mm	Connect grey 01 metallic	25.00	A	43.20/m

Access

Art. nr.	Produkt	Kulör	st/förp	Tillgängligh et	Pris (SEK)
Access detaljer					
26450151	Access Avväxlingsprofil L=3000 mm	White 010	4.00	A	209.00/m
26450190	Access Bärprofil Dubbel L=3000 mm	Black	4.00	A	191.60/m
26450250	Access Bärprofil Universal L=3000 mm B=31 mm H=46 mm	Black	8.00	A	112.40/m
26450218	Access Monteringskruv Med bricka, 50 st/krt	.	50.00	A	253.60/krt
26450204	Access Pendelskena L=3000 mm	.		A	254.50/st
26450077	Access Takpendel L=750 mm	.		C	356.50/st
26450203	Access Vinkelfäste	.		A	53.90/st
26450147	Access Väggfäste 25 st/krt (används till 26450250)	Black	25.00	A	24.40/st
26450116	Access Väggekonsol L=400 mm	.		A	177.90/st
Connect Väggsanlutningar					
26358116	Connect Vägglister L=3000 mm B=22 mm H=22 mm	Connect white 01	25.00	A	23.90/m

Hygiene

Art. nr.	Produkt	Kulör	st/förp et	Tillgängligh et	Pris (SEK)
Connect T24 Huvudprofil					
26338121	Connect T24 Huvudprofil L=3000 mm B=24 mm	Connect white 01	12.00	A	33.80/m
26338101	Connect T24 Huvudprofil L=3700 mm B=24 mm	Connect white 01	12.00	A	28.40/m
26338117	Connect T24 Huvudprofil Brands Brandstansad L=3700 mm W=24 mm	Connect white 01	12.00	A	39.60/m
Connect T24 Huvudprofil C3					
26339140	Connect T24 Huvudprofil C3 L=3700 mm	Connect white 01	12.00	A	55.70/m
Connect T24 Huvudprofil C4					
26339170	Connect T24 Huvudprofil C4 L=3700 mm	Connect white 01 matt	12.00	A	83.60/m
Connect T24 Huvudprofil HD					
26337101	Connect T24 Huvudprofil HD L=3700 mm	Connect white 01	12.00	A	48.30/m
Connect T24 Tvärprofil					
26338103	Connect T24 Tvärprofil L=600 mm	Connect white 01	36.00	A	28.40/m
26338102	Connect T24 Tvärprofil L=1200 mm	Connect white 01	36.00	A	28.40/m
26339142	Connect T24 Tvärprofil C3 L=600 mm	Connect white 01	36.00	A	55.70/m
26339141	Connect T24 Tvärprofil C3 L=1200 mm	Connect white 01	36.00	A	55.70/m
26339144	Connect T24 Tvärprofil C3 L=1250 mm B= 24 mm	Connect white 01	36.00	A	58.20/m
Connect T24 Tvärprofil C4					
26339172	Connect T24 Tvärprofil C4 L=600 mm	Connect white 01 matt	36.00	A	83.60/m
26339171	Connect T24 Tvärprofil C4 L=1200 mm.	Connect white 01 matt	36.00	A	83.60/m
Connect Avslutningslister					
26300532	Connect Avslutningslist 22 L=3000 mm H=22 mm (25x22x13 mm)	Connect white 01	20.00	A	37.90/m
26300261	Connect Avslutningslist 44 L=3000 mm H=44 mm (25x44x13 mm)	Connect white 01	20.00	A	41.40/m
Connect Profiler C3					
26303532	Connect Avslutningslist C3 22 L=3000 mm H=22 mm C3 (25x22x13 mm)	Connect white 01	20.00	A	81.80/m
26303465	Connect Avslutningslist C3 44 L=3000 mm H=44 mm C3 (25x44x13 mm)	Connect white 01	20.00	A	87.70/m

Art. nr.	Produkt	Kulör	st/förp	Tillgängligh et	Pris (SEK)
Connect Profiler C4					
26300270	Connect Avslutningslist C4, 22 L=3000 mm H=22 mm Connect white 01 matt (25x22x13 mm)		20.00	A	121.10/m
26300271	Connect Avslutningslist C4, 44 L=3000 mm H=44 mm Connect white 01 matt (25x44x13 mm)		20.00	A	126.50/m
Connect Clips					
26301201	Connect Baffelclips	White	100.00	A	23.20/st
26300265	Connect Clips 20 Demo C4 L=38 mm B=15 mm	.	20.00	A	23.00/st
26300173	Connect Clips 20 Hygiene	.	50.00	A	4.20/st
26300136	Connect Clips 40 Hygiene L=50 B=40 T=27	.	50.00	A	11.00/st
26300196	Connect Clips Ds För fasthållning av Ds absorbenter	.	100.00	A	8.20/st
26300183	Connect Universal Clips	.	100.00	A	3.50/st
Connect Upphängningar					
26311012	Connect Direktfäste H=44 mm. 100 st/pkt	Galvanized	100.00	A	6.40/st
26311018	Connect Direktfäste H=74 mm. 100 st/pkt	Galvanized	100.00	A	8.00/st
26311013	Connect Direktfäste H=94 mm. 100st/pkt	Galvanized	100.00	A	9.60/st
26311020	Connect Direktfäste Justerbart L=65-100 mm	Galvanized	50.00	A	17.10/st
26311021	Connect Direktfäste Justerbart L=95-130 mm	Galvanized	50.00	A	17.60/st
26311022	Connect Direktfäste Justerbart L=125-160 mm	Galvanized	50.00	A	18.30/st
26311023	Connect Direktfäste Justerbart L=155-190 mm	Galvanized	50.00	A	19.40/st
26311024	Connect Direktfäste Justerbart L=185-220 mm	Galvanized	50.00	A	20.10/st
26300043	Connect Friezefäste Galvaniserad 100 st/pkt	.	100.00	A	2.90/st
26300912	Connect Fästbleck 0912 L=40 mm B= 20 mm för C1- C4	.	100.00	A	4.20/st
26303763	Connect Justerbar pendel L=120-200 mm	Galvanized	100.00	A	5.50/st
26303764	Connect Justerbar pendel L=190-340 mm	Galvanized	100.00	A	5.80/st
26303765	Connect Justerbar pendel L=330-600 mm	Galvanized	100.00	A	6.90/st
26303766	Connect Justerbar pendel L=540-1000 mm	Galvanized	100.00	A	8.20/st
26303760	Connect Justerbar pendel L=1000-1400 mm	Galvanized	100.00	A	16.70/st
26303761	Connect Justerbar pendel L=1400-1800 mm	Galvanized	50.00	A	17.80/st
26303762	Connect Justerbar pendel L=1800-2200 mm	Galvanized	50.00	A	18.30/st
26303767	Connect Justerbar pendel C3 L=120-200 mm	Zinc	100.00	A	8.00/st
26303768	Connect Justerbar pendel C3 L=190-340 mm	Zinc	100.00	A	9.00/st
26303769	Connect Justerbar pendel C3 L=330-600 mm	Zinc	100.00	A	10.80/st
26303770	Connect Justerbar pendel C3 L=540-1000 mm	Zinc	100.00	A	15.70/st
26303789	Connect Justerbar pendel C4 L=330-600 mm	.	100.00	A	61.50/st
26311286	Connect Pendelfäste 100 st/krt	.	100.00	A	5.30/st
26300525	Connect Väggfäste Distansprof. 10 st/pkt	.	10.00	A	33.30/st
26300824	Connect Väggfäste T-profil 25 st/krt	.	25.00	A	19.10/st

Art. nr.	Produkt	Kulör	st/förp	Tillgänglighet	Pris (SEK)
Connect Dolda bärverk					
26300570	Connect Distansprofil L=2450 mm	Galvanized	10.00	A	71.70/m
Connect Övriga tillbehör					
26300158	Connect E-plugg T24 5,5 För Gedina E/Advantage E	Connect white 01 T24 (100 st/pkt)	100.00	A	146.90/krt
26300154	Connect E-plugg T15 5,5 För Gedina E/Advantage E	Connect white 01 T15 (100 st/ pkt)	100.00	A	146.90/krt
26300480	Connect Inspektionslucka L= 600 mm B= 600 mm	Connect white 01 Öppning 565x565 mm		A	1247.60/st
26311608	Connect Inspektionslucka C3 L=600 mm B=600 mm	Opal		A	2605.70/st
26311609	Connect Inspektionslucka C3 L=1200 mm B=600 mm	Opal		A	3564.20/st
26300691	Connect Kantfärg För Akutex white 010/white Frost	White		A	192.60/brk
26312801	Connect Kanttejp Hygiene Advan L=25000 mm	White 141	1.00	A	318.80/st
26300853	Connect Sprint L=57 mm, för låsning av distansprofil med huvudprofil	Galvanized	100.00	A	1.90/st
26300716	Connect Väggfäste C3 L=300 mm B=87 mm T=48 mm	.	12.00	A	165.90/st
Connect Övriga profiler					
26300562	Connect Friezelist L=2500 mm W=15 mm H=15 mm	Connect white 01	12.00	A	31.60/m
26301276	Connect Thinlineprofil L=2658 mm B=45 mm T=28 mm	Connect white 02 textured	8.00	A	159.60/m
26301272	Connect Thinlineprofil L=2658 mm B=45 mm T=28 mm	Connect black 01 textured	8.00	A	159.60/m
26301271	Connect Thinlineprofil L=2658 mm B=45 mm T=28 mm	Connect grey 03 textured	8.00	A	159.60/m
Connect Fästdon					
26304068	Connect Montageskruv C4 För infästning i trä och gips. L=32 mm	.	100.00	A	1.60/st
26304069	Connect Skruvankare C4 L=35 mm	.	100.00	A	6.90/st
Connect Väggslutningar					
26303070	Connect Skugglist 5,5 L=3000 mm, (17x5,5x10x15 mm) För Gedina/Advantage Kant E	Connect white 01	25.00	A	32.90/m
26318152	Connect Skugglist 8,5 L=3000 mm (17x8,5x10x15 mm)	Connect white 01	25.00	A	35.30/m
26358116	Connect Vägglister L=3000 mm B=22 mm H=22 mm	Connect white 01	25.00	A	23.90/m
26358211	Connect Vägglister 15/22 L=3000 mm B=22 mm H=15 mm	Connect white 01	25.00	A	26.10/m
Connect Vertikal akustik					
26311068	Connect Thinline Distansprofil L=2550 mm B=30 mm	.	10.00	A	49.10/m
Connect Skarvdon och Splines					
26301277	Connect Thinlinehörn L=28 mm B=28 mm T=45 mm	Connect white 02 textured	4.00	A	42.90/st
26301267	Connect Thinlinehörn L=28 mm B=28 mm T=45 mm	Connect black 01 textured	4.00	A	42.90/st
26301266	Connect Thinlinehörn L=28 mm B=28 mm T=45 mm	Connect grey 03 textured	4.00	A	42.90/st

Industry

Art. nr.	Produkt	Kulör	st/förp	Tillgängligh et	Pris (SEK)
Connect T24 Huvudprofil					
26338121	Connect T24 Huvudprofil L=3000 mm B=24 mm	Connect white 01	12.00	A	33.80/m
26338101	Connect T24 Huvudprofil L=3700 mm B=24 mm	Connect white 01	12.00	A	28.40/m
26338160	Connect T24 Huvudprofil L=3700 mm B=24 mm	Connect black 01 matt	12.00	A	52.50/m
26338171	Connect T24 Huvudprofil L=3700 mm B=24 mm	Connect grey 01 metallic	12.00	A	43.90/m
26338117	Connect T24 Huvudprofil Brands Brandstansad L=3700 mm W=24 mm	Connect white 01	12.00	A	39.60/m
Connect T24 Tvärprofil					
26338102	Connect T24 Tvärprofil L=1200 mm	Connect white 01	36.00	A	28.40/m
26338161	Connect T24 Tvärprofil L=1200 mm	Connect black 01 matt	36.00	A	52.50/m
26338172	Connect T24 Tvärprofil L=1200 mm B=24 mm	Connect grey 01 metallic	36.00	A	43.90/m

Art. nr.	Produkt	Kulör	st/förp	Tillgängligh et	Pris (SEK)
Connect Fästdon					
26311716	Connect Absorbentskriv LWC Infästn. i lättb o trä för 50/80 mm abs. L=125 mm 500 st/krt	Galvanized	500.00	A	2286.10/krt
26311717	Connect Absorbentskriv LWC Infästn. i lättb o trä för 100mm absorb. L=150mm 400 st/krt	Galvanized	400.00	A	2715.60/krt
26311711	Connect Absorbentskriv Plåt För infästning i plåt för 50 mm absorb. L=70 mm 500 st/krt	Galvanized	500.00	A	1078.50/krt
26311713	Connect Absorbentskriv Plåt För infästning i plåt för 100 mm absorb.L=120 mm 500 st/krt	Galvanized	500.00	A	2495.80/krt
26311125	Connect Plåtbricka Diam=50 mm Håldiam. 6mm stål vit 500 st/krt	White	500.00	A	808.80/krt
26300527	Connect Plåtbricka Svart 100 st/pkt	.	100.00	A	678.90/krt
26311067	Connect Plåtbricka Galvaniserad stål. 500 st/pkt	Galvanized	500.00	A	738.80/krt
26304053	Connect Plåtbricka AL D=40 mm, 100 st/krt	Galvanized	100.00	A	207.90/brk
26304050	Connect Skruv AL L=70 mm, 100st/krt.	.	100.00	A	459.30/brk
26304052	Connect Skruv AL L=120 mm, 100 st/krt.	.	100.00	A	592.90/brk
Connect Upphängningar					
26312632	Connect Ambitfäste Fäste till Industry Ambit 50 st/krt	.	50.00	A	4.50/st
26311012	Connect Direktfäste H=44 mm. 100 st/pkt	Galvanized	100.00	A	6.40/st
26311018	Connect Direktfäste H=74 mm. 100 st/pkt	Galvanized	100.00	A	8.00/st
26311013	Connect Direktfäste H=94 mm. 100st/pkt	Galvanized	100.00	A	9.60/st
26311020	Connect Direktfäste Justerbart L=65-100 mm	Galvanized	50.00	A	17.10/st
26311021	Connect Direktfäste Justerbart L=95-130 mm	Galvanized	50.00	A	17.60/st
26311022	Connect Direktfäste Justerbart L=125-160 mm	Galvanized	50.00	A	18.30/st
26311023	Connect Direktfäste Justerbart L=155-190 mm	Galvanized	50.00	A	19.40/st
26311024	Connect Direktfäste Justerbart L=185-220 mm	Galvanized	50.00	A	20.10/st
26303763	Connect Justerbar pendel L=120-200 mm	Galvanized	100.00	A	5.50/st
26303764	Connect Justerbar pendel L=190-340 mm	Galvanized	100.00	A	5.80/st
26303765	Connect Justerbar pendel L=330-600 mm	Galvanized	100.00	A	6.90/st
26303766	Connect Justerbar pendel L=540-1000 mm	Galvanized	100.00	A	8.20/st
26303760	Connect Justerbar pendel L=1000-1400 mm	Galvanized	100.00	A	16.70/st
26303761	Connect Justerbar pendel L=1400-1800 mm	Galvanized	50.00	A	17.80/st
26303762	Connect Justerbar pendel L=1800-2200 mm	Galvanized	50.00	A	18.30/st
26303767	Connect Justerbar pendel C3 L=120-200 mm	Zinc	100.00	A	8.00/st
26303768	Connect Justerbar pendel C3 L=190-340 mm	Zinc	100.00	A	9.00/st
26303769	Connect Justerbar pendel C3 L=330-600 mm	Zinc	100.00	A	10.80/st
26303770	Connect Justerbar pendel C3 L=540-1000 mm	Zinc	100.00	A	15.70/st
26311286	Connect Pendelfäste 100 st/krt	.	100.00	A	5.30/st
Connect Övriga profiler					
26311283	Connect Inline-bärprofil L=3000 mm	Connect white 01	20.00	A	111.60/st

Art. nr.	Produkt	Kulör	st/förp	Tillgänglighet	Pris (SEK)
Connect Övriga tillbehör					
26314054	Connect Skarvtejp Industry AL L=50 mm W=48 mm	.		A	371.50/st
Connect Väggslutningar					
26303070	Connect Skugglist 5,5 L=3000 mm, (17x5,5x10x15 mm) För Gedina/Advantage Kant E	Connect white 01	25.00	A	32.90/m
26318152	Connect Skugglist 8,5 L=3000 mm (17x8,5x10x15 mm)	Connect white 01	25.00	A	35.30/m
26318157	Connect Skugglist 8,5 L=3000 mm, (17x8,5x10x15 mm)	Connect grey 01 metallic	25.00	A	58.60/m
26358116	Connect Vägglis L=3000 mm B=22 mm H=22 mm	Connect white 01	25.00	A	23.90/m
26358176	Connect Vägglis L=3000 mm B=22 mm H=22 mm	Connect black 01 matt	25.00	A	43.20/m
26358354	Connect Vägglis L=3000 mm B=22 mm H=22 mm	Connect grey 01 metallic	25.00	A	43.20/m
26358211	Connect Vägglis 15/22 L=3000 mm B=22 mm H=15 mm	Connect white 01	25.00	A	26.10/m

Solo & Solo Baffle

Art. nr.	Produkt	Kulör	st/förp	Tillgängligh et	Pris (SEK)
Connect T24 Huvudprofil					
26338101	Connect T24 Huvudprofil L=3700 mm B=24 mm	Connect white 01	12.00	A	28.40/m
Connect T24 Huvudprofil HD					
26337101	Connect T24 Huvudprofil HD L=3700 mm	Connect white 01	12.00	A	48.30/m
26337110	Connect T24 Huvudprofil HD L=3700 mm W=24 mm	Connect black 01 matt	12.00	A	65.80/m
26337115	Connect T24 Huvudprofil HD L=3700 mm B=24 mm	Connect grey 01 metallic	12.00	A	66.10/m
Connect T24 Tvärprofil					
26338103	Connect T24 Tvärprofil L=600 mm	Connect white 01	36.00	A	28.40/m
Connect Clips					
26301201	Connect Baffelclips	White	100.00	A	23.20/st
Connect Övriga profiler					
26300362	Connect Baffleprofil L=2400 mm B=24 mm T=1,0 mm	Connect white 01	20.00	A	87.10/m
Connect Dolda bärverk					
26300570	Connect Distansprofil L=2450 mm	Galvanized	10.00	A	71.70/m

Art. nr.	Produkt	Kulör	st/förp	Tillgängligh et	Pris (SEK)
Connect Upphängningar					
26303763	Connect Justerbar pendel L=120-200 mm	Galvanized	100.00	A	5.50/st
26303764	Connect Justerbar pendel L=190-340 mm	Galvanized	100.00	A	5.80/st
26303765	Connect Justerbar pendel L=330-600 mm	Galvanized	100.00	A	6.90/st
26303766	Connect Justerbar pendel L=540-1000 mm	Galvanized	100.00	A	8.20/st
26303760	Connect Justerbar pendel L=1000-1400 mm	Galvanized	100.00	A	16.70/st
26303761	Connect Justerbar pendel L=1400-1800 mm	Galvanized	50.00	A	17.80/st
26303762	Connect Justerbar pendel L=1800-2200 mm	Galvanized	50.00	A	18.30/st
26311286	Connect Pendelfäste 100 st/krt	.	100.00	A	5.30/st
26300047	Connect Solo Baffel Väggfäste för Solo Baffle på vägg	.	20.00	A	40.00/st
26300014	Connect Solo Enpunktsfäste D=39 mm för wire	.	4.00	A	168.00/st
26300048	Connect Solo Justerbart Fäste L=50-70 mm B=76 mm T=45 mm	.	24.00	A	42.40/st
26300049	Connect Solo Justerbart Fäste L=70-90 mm B=76 mm T=45 mm	.	24.00	A	42.40/st
26474183	Connect Wireupphängn. kit 1500 L=1500 mm T=1,5 mm	.	24.00	A	111.00/st
26474182	Connect Wireupphängn. kit 800 L=800 mm T=1,5 mm	.	24.00	A	102.90/st
26474173	Connect Wireupphängning L=2000 mm justerbar	.	4.00	A	100.50/st
26474174	Connect Wireupphängning L=2000 mm T=1,5 mm justerbar	.	24.00	A	91.40/st
26474180	Connect Wireupphängning L=5000 mm T=1,5 mm justerbar	.	24.00	A	140.20/st
Connect Fästdon					
26304025	Connect Montageskruv BR vit 3,5X9,5 PH 2 2000 st/pkt	White	2000.00	A	661.00/krt
26304000	Connect Skruvankare T20 bits	.	500.00	A	1613.40/brk
26472270	Connect Solo Absorbentankare L=53 mm B=37 mm T=37 mm	.	4.00	A	20.50/st
26472290	Connect Solo Absorbentankare L=53 mm B=37 mm T=37 mm	.	24.00	A	17.90/st
Connect Skarvdon och Splines					
26311770	Connect Skarvbleck L=80 mm B=10 mm T=2 mm	Connect white 01	50.00	A	13.50/st
26311768	Connect Styrstift L=25 mm B=15 mm	White	100.00	A	6.60/st
Connect Övriga tillbehör					
26311267	Connect Solo Takkopp L=48 mm	White	8.00	A	16.90/st
26300853	Connect Sprint L=57 mm, för låsning av distansprofil med huvudprofil	Galvanized	100.00	A	1.90/st

Focus Additional Systems

Art. nr.	Produkt	Kulör	st/förp	Tillgängligh et	Pris (SEK)
Connect T24 Huvudprofil					
26338121	Connect T24 Huvudprofil L=3000 mm B=24 mm	Connect white 01	12.00	A	33.80/m
26338101	Connect T24 Huvudprofil L=3700 mm B=24 mm	Connect white 01	12.00	A	28.40/m
26338230	Connect T24 Huvudprofil L=3700 mm B=24 mm	Connect white 01 matt	12.00	A	42.10/m
26338160	Connect T24 Huvudprofil L=3700 mm B=24 mm	Connect black 01 matt	12.00	A	52.50/m
26338171	Connect T24 Huvudprofil L=3700 mm B=24 mm	Connect grey 01 metallic	12.00	A	43.90/m
Connect T24 Huvudprofil HD					
26337101	Connect T24 Huvudprofil HD L=3700 mm	Connect white 01	12.00	A	48.30/m
26337110	Connect T24 Huvudprofil HD L=3700 mm W=24 mm	Connect black 01 matt	12.00	A	65.80/m
Connect T24 Vålvda profiler					
26300340	Connect Böjbar Flexiformprofil L=2400 mm	Connect white 01	1.00	A	217.00/st
26300500	Connect Böjbar Ytterhörnslist L=2400 mm	Connect white 01	1.00	A	690.70/st
Connect Clips					
26300249	Connect Clips 100/20 För Flexiformabsorbent	.	100.00	A	9.30/st
26300013	Connect Clips Flexiform	.	100.00	A	2.40/st
Connect Dolda bärverk					
26300570	Connect Distansprofil L=2450 mm	Galvanized	10.00	A	71.70/m
Connect Skarvdon och Splines					
26311060	Connect Edge 500 Hörn	Connect white 02 textured	4.00	A	147.70/st
26311062	Connect Edge Kit Ds och Dg	White 500		A	986.00/krt
26311064	Connect Edge Kit E	.		A	986.00/krt
26311140	Connect L-koppling För 90 grader vinkel för att koppla ihop T-profilerna	Galvanized	20.00	A	23.60/st
26300650	Connect Wing Distans för Ds & E	White 500	2.00	A	82.50/st

Art. nr.	Produkt	Kulör	st/förp	Tillgängligh et	Pris (SEK)
Connect Övriga profiler					
26311061	Connect Edge 500 Profil L=2400 mm	Connect white 02 textured	6.00	A	491.50/m
26300889	Connect F-list för flexiform L=3000 Tj=0,7mm 40X43X10, 10 st/krt	Connect white 01	10.00	A	125.10/m
Connect Upphängningar					
26303763	Connect Justerbar pendel L=120-200 mm	Galvanized	100.00	A	5.50/st
26303764	Connect Justerbar pendel L=190-340 mm	Galvanized	100.00	A	5.80/st
26303765	Connect Justerbar pendel L=330-600 mm	Galvanized	100.00	A	6.90/st
26303766	Connect Justerbar pendel L=540-1000 mm	Galvanized	100.00	A	8.20/st
26303760	Connect Justerbar pendel L=1000-1400 mm	Galvanized	100.00	A	16.70/st
26303761	Connect Justerbar pendel L=1400-1800 mm	Galvanized	50.00	A	17.80/st
26303762	Connect Justerbar pendel L=1800-2200 mm	Galvanized	50.00	A	18.30/st
26311286	Connect Pendelfäste 100 st/krt	.	100.00	A	5.30/st
26300900	Connect Vinkelfäste L=25mm B=25mm H=1.5mm 0,5mm galvaniserad stål 100 st/pkt.	.	100.00	A	4.20/st
26474173	Connect Wireupphängning L=2000 mm justerbar	.	4.00	A	100.50/st
26474174	Connect Wireupphängning L=2000 mm T=1,5 mm justerbar	.	24.00	A	91.40/st
26474180	Connect Wireupphängning L=5000 mm T=1,5 mm justerbar	.	24.00	A	140.20/st
Connect Fästdon					
26304025	Connect Montageskruv BR vit 3,5X9,5 PH 2 2000 st/pkt	White	2000.00	A	661.00/krt
Connect Övriga tillbehör					
26300853	Connect Sprint L=57 mm, för låsning av distansprofil med huvudprofil	Galvanized	100.00	A	1.90/st

Väggapplikationer

Art. nr.	Produkt	Kulör	st/förp	Tillgängligh et	Pris (SEK)
Connect T24 Huvudprofil					
26338101	Connect T24 Huvudprofil L=3700 mm B=24 mm	Connect white 01	12.00	A	28.40/m
26338160	Connect T24 Huvudprofil L=3700 mm B=24 mm	Connect black 01 matt	12.00	A	52.50/m
26338171	Connect T24 Huvudprofil L=3700 mm B=24 mm	Connect grey 01 metallic	12.00	A	43.90/m
Connect Fästdon					
26302101	Connect Absorbentlim 5 liter/burk	.		A	107.40/l
26302100	Connect Absorbentlim 10 liter/burk	.		A	99.00/l
26304025	Connect Montageskruv BR vit 3,5X9,5 PH 2 2000 st/pkt	White	2000.00	A	661.00/krt
26304005	Connect Montageskruv MVL 16 L=16 mm, 1000 st/krt PH2	.	1000.00	A	288.00/krt
26304021	Connect Montageskruv MVL 22 L=22mm, 1000 st/krt PH2	.	1000.00	A	301.50/krt
26304058	Connect Montageskruv MVL 35 L=35 mm, PH2 62 st/krt	.	62.00	A	38.10/frp
26304057	Connect Montageskruv MVL 35 L=35 mm, PH2 1000 st/krt	.	1000.00	A	464.20/krt
26472177	Connect One Absorbentankare L=38 mm B=40 mm T=40 mm	.	4.00	A	17.30/st
26301216	Connect Tandad Spackel L=173 mm B=96 mm T=9 mm	Grey	2.00	A	41.20/st
Connect Skarvdon och Splines					
26300936	Connect Avslutninglist Hörn L=44 mm B=25 mm T=25 mm	White	4.00	A	11.00/st
26301219	Connect Splines Plast för kant F och C	Black	50.00	A	1.90/st
26301234	Connect Thinline skarv L=12 mm B=60 mm T=2,5 mm	.	4.00	A	28.20/st
26301277	Connect Thinlinehörn L=28 mm B=28 mm T=45 mm	Connect white 02 textured	4.00	A	42.90/st
26301267	Connect Thinlinehörn L=28 mm B=28 mm T=45 mm	Connect black 01 textured	4.00	A	42.90/st
26301266	Connect Thinlinehörn L=28 mm B=28 mm T=45mm	Connect grey 03 textured	4.00	A	42.90/st
26301265	Connect Thinlinehörn L=28 mm B=28 mm T=45 mm	Connect grey 04 textured	4.00	A	42.90/st
26300933	Connect WP Profilskarv L=82 mm Br=20 mm T=7 mm	.	4.00	A	32.70/st
26311057	Connect WP Ytterhörn L=64 mm B=64 mm T=44 mm	Connect white 03	4.00	A	40.20/st
26311059	Connect WP Ytterhörn =64 mm B=64 mm T=44 mm	Connect black 01	4.00	A	40.20/st
26311058	Connect WP Ytterhörn L=64 mm B=64 mm T=44 mm	Connect grey 02	4.00	A	40.20/st

Art. nr.	Produkt	Kulör	st/förp	Tillgängligh et	Pris (SEK)
Connect Avslutningslister					
26300565	Connect Avslutningslist 44 L=2700 mm H=44 mm (25x44x13 mm)	Connect black 01 matt	20.00	A	42.40/m
26320223	Connect Avslutningslist 44 L=2700 mm H=44 mm (25x44x13 mm)	Connect grey 01 metallic	20.00	A	43.30/m
26310465	Connect Avslutningslist H=44 L=2666 mm H=44 mm (25x44x13 mm)	Connect white 01	20.00	A	41.40/m
26300320	Connect Avslutningslist HD 44 L=3000 mm H=44 mm (25x44x13 mm) C1	Connect white 01	12.00	A	66.00/m
Connect Upphängningar					
26300132	Connect Fästbleck 0132 L=25mm B=25mm H=30mm . 100st/krt.		100.00	A	2.30/st
26300314	Connect Fästbleck 0314 L=45mm B=42mm 100 st/krt.		100.00	A	3.50/st
26301299	Connect Fästbleck 1299 Fästbleck Kant C galv. stål . 50 st/pkt		50.00	A	5.60/st
26300018	Connect One Knappfäste L=70 mm B=100 mm T=100 mm	Green	2.00	A	757.00/st
26300017	Connect One Knappfäste L=70 mm B=100 mm T=100 mm	Light Grey	2.00	A	757.00/st
26300020	Connect One Knappfäste L=70 mm B=100 mm T=100 mm	Pink	2.00	A	757.00/st
26300019	Connect One Knappfäste L=70 mm B=100 mm T=100 mm	Red	2.00	A	757.00/st
26300016	Connect One Krokfäste L=70 mm B=29 mm T=16 mm .		8.00	A	23.70/st
Connect Övriga profiler					
26300357	Connect Hattprofil L=2700 mm	Connect white 01	4.00	A	78.10/m
26311255	Connect One Haklist 8 L=500 mm B=54 mm T=5 mm .		2.00	A	132.70/st
26311256	Connect One Haklist distans 30 L=500 mm B=54 mm T=27 mm	Steel	2.00	A	198.36/st
26301276	Connect Thinlineprofil L=2658 mm B=45 mm T=28 mm	Connect white 02 textured	8.00	A	159.60/m
26301272	Connect Thinlineprofil L=2658 mm B=45 mm T=28 mm	Connect black 01 textured	8.00	A	159.60/m
26301271	Connect Thinlineprofil L=2658 mm B=45 mm T=28 mm	Connect grey 03 textured	8.00	A	159.60/m
26301270	Connect Thinlineprofil L=2658 mm B=45 mm T=28 mm	Connect grey 04 textured	8.00	A	159.60/m
Connect Vertikal akustik					
26311068	Connect Thinline Distansprofil L=2550 mm B=30 mm .		10.00	A	49.10/m
26311050	Connect WP Distansprofil L=2400 mm B=30 mm	Galvanized	10.00	A	49.10/m
26311051	Connect WP Profil L=2687 mm B=44 mm (strukturerad vit)	Connect white 03 textured	8.00	A	227.70/m
26311074	Connect WP Profil L=2687 mm B=44 mm	Connect black 01 textured	8.00	A	276.60/m
26311052	Connect WP Profil L=2687 mm B=44 mm (anodiserad aluminium)	Connect natural anodized	8.00	A	218.80/m
Connect Övriga tillbehör					
26300937	Connect Thinline Låsclips L=40 mm B=20 mm T=5 mm .		24.00	A	44.80/st
26300716	Connect Väggfäste C3 L=300 mm B=87 mm T=48 mm		12.00	A	165.90/st

Connect Grids - Connect T24 Huvudprofil

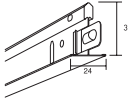
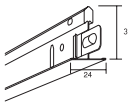
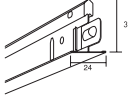
Produkt	Format (mm)	Kulör	st/förp	Tillgänglighet	Art. nr.	Rabatt kategori	Pris (SEK)
Connect T24 Huvudprofil Huvudprofil med hullingskoppling. Stomme av galvaniserat stål och kappas av galvaniserat lackerat stål. För kant A, E och Dp produkter.	 3000x24x38	Connect white 01	12.00	A	26338121	A	33.80/m
	3700x24x38	Connect white 01	12.00	A	26338101	A	28.40/m
	3750x24x38	Connect white 01	12.00	A	26338104	A	35.40/m
	3700x24x38	Connect white 01 matt	12.00	A	26338230	A	42.10/m
	3700x24x38	Connect black 01 matt	12.00	A	26338160	A	52.50/m
	3700x24x38	Connect grey 01 metallic	12.00	A	26338171	A	43.90/m
Connect T24 Huvudprofil Brands Huvudprofil med hullingskoppling. Stomme av galvaniserat stål och kappas av galvaniserat lackerat stål. För kant A, E och Dp produkter. Modul 600 mm. Kopplingshål c100. Brandstansad. L=3700 mm.	 3700x24x38	Connect white 01	12.00	A	26338117	A	39.60/m
Connect T24 Huvudprofil Matt Huvudprofil med hullingskoppling. Stomme av galvaniserat stål och kappas av galvaniserat lackerat stål. För kant A, E och Dp produkter. Modul 600 mm. Kopplingshål c100. L=3700 mm.	 3700x24x38	NCS S2502-Y	12.00	A	26317628	A	54.70/m
	3700x24x38	NCS S5502-Y	12.00	A	26317630	A	54.70/m
	3700x24x38	NCS S6500-N	12.00	A	26317583	A	54.70/m

Connect Grids - Connect T24 Huvudprofil C3

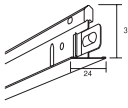
Produkt	Format (mm)	Kulör	st/förp	Tillgänglighet	Art. nr.	Rabatt kategori	Pris (SEK)
Connect T24 Huvudprofil C3 Kraftig huvudprofil med hullingskoppling. Stomme av specialbehandlat stål med hög korrosionsbeständighet, kappas av galvaniserat och lackerat stål. För kant A och E produkter. Modul 600 mm. Kopplingshål c100 mm. L = 3700 mm. För montage i korrosiva miljöer. Korrosivetsklass C3 enligt ISO 12944-2.	 3700x24x38	Connect white 01	12.00	A	26339140	A	55.70/m

Connect Grids - Connect T24 Huvudprofil C4

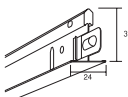
Produkt	Format (mm)	Kulör	st/förp	Tillgänglighet	Art. nr.	Rabatt kategori	Pris (SEK)
Connect T24 Huvudprofil C4 Huvudprofil med hullingskoppling, kappa med vit matt lackering. Modul 600 mm. Kopplingshål c100 mm. L = 3700 mm. För montage i korrosiva miljöer. Korrosiviteitsklass C4 enligt ISO 12944-2.	 3700x24x38	Connect white 01 matt	12.00	A	26339170	A	83.60/m



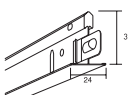

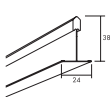

Connect Grids - Connect T24 Huvudprofil HD

Produkt	Format (mm)	Kulör	st/förp	Tillgänglighet	Art. nr.	Rabatt kategori	Pris (SEK)
Connect T24 Huvudprofil HD Kraftig huvudprofil med hullingskoppling. Stomme av galvaniserat stål, kappa av galvaniserat lackerat stål. För kant Ds, Dg, Lp samt för Super G. Modul 600 mm. Kopplingshål c100. L=3700 mm.	 3700x24x38	Connect white 01	12.00	A	26337101	A	48.30/m
	3700x24x38	Connect black 01 matt	12.00	A	26337110	A	65.80/m
	3700x24x38	Connect grey 01 metallic	12.00	A	26337115	A	66.10/m

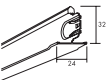
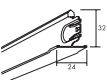



Connect Grids - Connect T24 Korridor

Produkt	Format (mm)	Kulör	st/förp	Tillgänglighet	Art. nr.	Rabatt kategori	Pris (SEK)
Connect T24 Korridorprofil Korridorprofil med rakt kapade ändrar utan kopplingar. Stomme av galvaniserat stål, kappa av galvaniserat lackerat stål. För Focus A XL, E XL, Ds XL, Master Rigid A XL, Dp, Dp XL samt för Super G A XL. Kopplingshål c100.	 1600x24x38	Connect white 01	25.00	A	26338111	A	31.20/m
	1800x24x38	Connect white 01	25.00	A	26338112	A	31.20/m
	2000x24x38	Connect white 01	25.00	A	26338113	A	31.20/m
	2400x24x38	Connect white 01	25.00	A	26338115	A	31.20/m

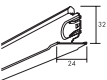
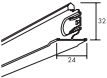
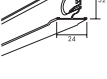
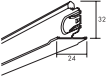
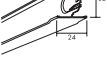

Connect Grids - Connect T24 Tvärprofil

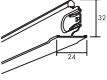
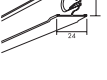
Produkt		Format (mm)	Kulör	st/förp	Tillgänglighet	Art. nr.	Rabatt kategori	Pris (SEK)
Connect T24 Tvärprofil Demonterbar tvärprofil med click-in koppling. Stomme av galvaniserat stål, kapp av galvaniserat lackerat stål. För kant A, Dg, Ds, Dp, E och Lp produkter. Modul 600 mm. Kopplingshål c300. L=600 mm.		600x24x32	Connect white 01	36.00	A	26338103	A	28.40/m
		625x24x32	Connect white 01	36.00	A	26338106	A	35.40/m
		1200x24x32	Connect white 01	36.00	A	26338102	A	28.40/m
		1250x24x32	Connect white 01	36.00	A	26338105	A	35.40/m
		150x24x38	Connect white 01	36.00	A	26338391	A	178.60/m
		300x24x38	Connect white 01	36.00	A	26338249	A	72.60/m
		900x24x38	Connect white 01	36.00	A	26338107	A	34.80/m
		1800x24x38	Connect white 01	25.00	A	26338395	A	34.80/m
		600x24x32	Connect white 01 matt	36.00	A	26338232	A	42.10/m
		1200x24x32	Connect white 01 matt	36.00	A	26338231	A	42.10/m
		600x24x32	Connect black 01 matt	36.00	A	26338162	A	52.50/m
		1200x24x32	Connect black 01 matt	36.00	A	26338161	A	52.50/m
		150x24x38	Connect black 01 matt	36.00	A	26338394	A	287.20/m
		300x24x38	Connect black 01 matt	36.00	A	26338250	A	138.90/m
		900x24x38	Connect black 01 matt	36.00	A	26338109	A	58.10/m
		600x24x32	Connect grey 01 metallic	36.00	A	26338173	A	43.90/m
		1200x24x32	Connect grey 01 metallic	36.00	A	26338172	A	43.90/m
		150x24x38	Connect grey 01 metallic	36.00	A	26338396	A	287.20/m
	300x24x38	Connect grey 01 metallic	36.00	A	26338397	A	138.90/m	
	900x24x38	Connect grey 01 metallic	36.00	A	26338178	A	48.20/m	

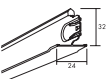

Connect Grids - Connect T24 Tvärprofil

Produkt	Format (mm)	Kulör	st/förp	Tillgänglighet	Art. nr.	Rabatt kategori	Pris (SEK)
Connect T24 Tvärprofil C3 Demonterbar tvärprofil med "klick in" koppling. Stomme av specialbehandlat stål med hög korrosionsbeständighet. Kappa av galvaniserat och lackerat stål. För kant A produkter. För montage i korrosiva miljöer. Korrosivitetsklass C3 enligt ISO 12944-2.	 600x24x32	Connect white 01	36.00	A	26339142	A	55.70/m
	 1200x24x32	Connect white 01	36.00	A	26339141	A	55.70/m
	 1250x24x38	Connect white 01	36.00	A	26339144	A	58.20/m
Connect T24 Tvärprofil Matt Demonterbar tvärprofil med click-in koppling. Stomme av galvaniserat stål, kappa av galvaniserat lackerat stål. För kant A, Dg, Ds, Dp, E och Lp produkter. Modul 600 mm. Kopplingshål c300. L=600 mm.	 600x24x32	NCS S2502-Y	36.00	A	26317598	A	54.70/m
	 1200x24x32	NCS S2502-Y	36.00	A	26317629	A	54.70/m
	 600x24x32	NCS S5502-Y	36.00	A	26317602	A	54.70/m
	 1200x24x32	NCS S5502-Y	36.00	A	26317631	A	54.70/m
	 600x24x32	NCS S6500-N	36.00	A	26317565	A	54.70/m
	 1200x24x32	NCS S6500-N	36.00	A	26317584	A	54.70/m



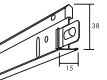
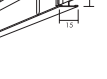

Connect Grids - Connect T24 Tvärprofil C4

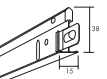
Produkt	Format (mm)	Kulör	st/förp	Tillgänglighet	Art. nr.	Rabatt kategori	Pris (SEK)
Connect T24 Tvärprofil C4 Demonterbar tvärprofil med "klick in" koppling. Modul 600 mm. Kopplingshål c300 mm. För montage i korrosiva miljöer. Korrosivitetsklass C4 enligt ISO 12944-2.	 600x24x32	Connect white 01 matt	36.00	A	26339172	A	83.60/m
	 1200x24x32	Connect white 01 matt	36.00	A	26339171	A	83.60/m

Connect Grids - Connect T15 Huvudprofil

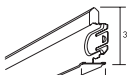
Produkt	Format (mm)	Kulör	st/förp	Tillgänglighet	Art. nr.	Rabatt kategori	Pris (SEK)
Connect T15 Huvudprofil Huvudprofil med hullingskoppling. Stomme av galvaniserat stål och kappa av galvaniserat lackerat stål. För kant A och E T15 produkter.	 3700x15x38	Connect white 01	16.00	A	26338191	A	30.80/m
	 3750x15x38	Connect white 01	16.00	A	26338192	A	35.40/m
	 3700x15x38	Connect black 01 matt	16.00	A	26338291	A	43.90/m
Connect T15 Huvudprofil Brands Huvudprofil med hullingskoppling. Stomme av galvaniserat stål och kappa av galvaniserat lackerat stål. För kant A och E T15 produkter. Modul 600 mm. Kopplingshål c100. Brandstansad. L=3700 mm.	 3700x15x38	Connect white 01	16.00	A	26338193	A	39.60/m

Connect Grids - Connect T15 Tvärprofil

Produkt	Format (mm)	Kulör	st/förp	Tillgänglighet	Art. nr.	Rabatt kategori	Pris (SEK)
Connect T15 Tvärprofil Demonterbar tvärprofil med click-in koppling. Stomme av galvaniserat stål, kappat av galvaniserat lackerat stål. För kant A och E T15 produkter.	 600x15x38	Connect white 01	36.00	A	26338213	A	30.80/m
	 625x15x38	Connect white 01	36.00	A	26338216	A	35.40/m
	 1200x15x38	Connect white 01	36.00	A	26338212	A	30.80/m
	 1250x15x38	Connect white 01	36.00	A	26338215	A	35.40/m
	600x15x38	Connect black 01 matt	36.00	A	26338293	A	43.90/m
	1200x15x38	Connect black 01 matt	36.00	A	26338292	A	43.90/m

Connect Grids - Connect T24 Vålvda profiler

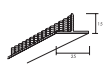
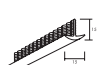
Produkt	Format (mm)	Kulör	st/förp	Tillgänglighet	Art. nr.	Rabatt kategori	Pris (SEK)
Connect Böjbar Flexiformprofil Lackerad aluminiumprofil för användning vid montage av Flexiform. Levereras rak. Kan böjas konkavt eller konvext ner till radie 200 mm. L=2400 mm.	 2400x25x15	Connect white 01	1.00	A	26300340	B	217.00/st
Connect Böjbar Ytterhörnslist Lackerad aluminiumprofil för användning vid montage av Flexiform ytterhörn. Levereras rak. Kan böjas konkavt eller konvext ner till radie 200 mm. L=2400 mm.	 2400x15x15	Connect white 01	1.00	A	26300500	B	690.70/st

Connect Grids - Connect T35 Huvudprofil

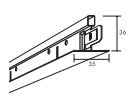
Produkt	Format (mm)	Kulör	st/förp	Tillgänglighet	Art. nr.	Rabatt kategori	Pris (SEK)
Connect T35 Huvudprofil Med hook on koppling. Stomme av galv. stål och kappat av galv. lackerat stål. Vit. För kant A produkter. Modul 600. Kopplingshål c 150. L=3600mm. NCS: S 0502-G.	 3600x35x36	Snow white	14.00	A	26317400	A	66.40/m

Connect Grids - Connect T35 Tvärprofil

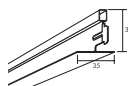
Produkt	Format (mm)	Kulör	st/förp	Tillgänglighet	Art. nr.	Rabatt kategori	Pris (SEK)
Connect T35 Tvärprofil Med hook on koppling. Stomme av galv. stål och kappat av galv. lackerat stål. Vit. För kant A produkter. NCS: S 0502-G.	 600x35x36	Snow white	28.00	A	26317402	A	66.40/m
	1200x35x36	Snow white	28.00	A	26317401	A	66.40/m

Connect Grids - API Grids & Accessories

Produkt	Format (mm)	Kulör	st/förp	Tillgänglighet	Art. nr.	Rabatt kategori	Pris (SEK)
Huvudprofil T15 Quick-Lock Huvudprofil med stomme av galvaniserat stål, kapp av galvaniserat och lackerat stål. För produkter med kant A T15 och E T15. L= 3000 mm.	3000x15x38	RAL 9006 White Aluminium	20.00	C	4121781	A	43.90/m
Tvärprofil T15 Quick-Lock Tvärprofil med stomme av galvaniserat stål, kapp av galvaniserat och lackerat stål. För produkter med kant A T15 och E T15. L= 600 mm.	600xx	RAL 9006 White Aluminium	60.00	C	4121711	A	43.90/m
	1200x15x38	RAL 9006 White Aluminium	60.00	C	4121713	A	43.90/m
Vägglister 19x24 QL Vägglister med stomme av galvaniserat stål, kapp av galvaniserat och lackerat stål. B= 19 mm, H= 24 mm, L= 3000 mm.	3000x24x19	RAL 9006 White Aluminium	30.00	C	4133111	A	43.20/m

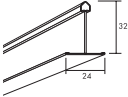
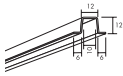
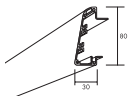
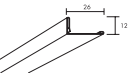
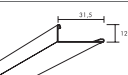
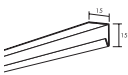
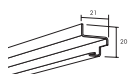
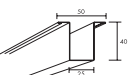

Connect Profiles - Connect Övriga profiler

Produkt	Format (mm)	Kulör	st/förp	Tillgänglighet	Art. nr.	Rabatt kategori	Pris (SEK)
Connect Avlastningsprofil Galvaniserat och lackerat stål. H=32mm. Max last 30 N (3 kg). OBS! Används tillsammans med Connect Clips Avlastning.	 590x24x32	Connect white 01	36.00	A	26338800	B	19.40/m
	1190x24x32	Connect white 01	36.00	A	26338801	B	19.40/m
Connect Baffleprofil Profil av galvaniserat lackerat stål för montage av Solo Baffle. B=24 mm, L=2400 mm.	 2400x24x12	Connect white 01	20.00	A	26300362	B	87.10/m
Connect Edge 500 Profil Strukturmålad aluminiumprofil. För frihängande enheter med Focus E, Dg och Ds alt. Master E. B=30 mm, H=80 mm, L=2400 mm.	 2400x40x80	Connect white 02 textured	6.00	A	26311061	B	491.50/m
Connect F-list 10 Galvaniserad och lackerad stålprofil för montage av vertikala nivåövergångar med t.ex. Focus E. L=2000 mm.	 2000x26x12	Connect white 01	10.00	A	26300730	B	83.70/m
Connect F-list 15 Galvaniserad och lackerad stålprofil för montage av vertikala nivåövergångar med t.ex. Gedina A eller gips. Trådclips (60 st) medföljer. L=2400 mm.	 2400x31x12	Connect white 01	10.00	A	26300896	B	111.70/m
Connect F-list för flexiform Galvaniserad och lackerad stålprofil för montage av Flexiform. L=3000 mm.	 3000x33x40	Connect white 01	10.00	A	26300889	B	125.10/m
Connect Friezelist List för osynligt montage mot vägg med Focus frieze eller Access frieze samt Hygiene Labotec Ds. Galvaniserat och lackerat stål. L=2500 mm.	 2500x15x15	Connect white 01	12.00	A	26300562	B	31.60/m
Connect Förstärkningsprofil Ds Galv. stål. För Focus Ds i format 1200x1200. L=1184 mm.	 1184x21x20	Galvanized	12.00	A	26300380	B	85.50/st
Connect Hattprofil Galvaniserad och lackerad stålprofil för montage av Akusto Wall. B=50 mm. L=2700 mm.	 2700x50x40	Connect white 01	4.00	A	26300357	B	78.10/m

Connect Profiles - Connect Övriga profiler

Produkt	Format (mm)	Kulör	st/förp	Tillgänglighet	Art. nr.	Rabatt kategori	Pris (SEK)
Connect Hattprofil Plus Galvaniserat och lackerat stål. För montage med Super G Plus. Stansning Ø6. L=576 mm.	 576x55x40	Connect white 01	12.00	A	26301359	B	135.00/m
	3000x55x40	Connect white 01	6.00	A	26301358	B	110.20/m
Connect Inline-bärprofil Profil av galvaniserat lackerat stål för montage av Industry Modus absorbenter. L=3000 mm.	 3000x50x10	Connect white 01	20.00	A	26311283	B	111.60/st
Connect One Haklist 8 Galvaniserad stålprofil för upphängning av Akusto One. Kitet innehåller 2 profiler och 4st vägg distanser. Används tillsammans med Connect One Absorbentankare. Total konstruktionshöjd, inklusive Akusto One panel, 48 mm.	 500x54x5	.	2.00	A	26311255	B	132.70/st
Connect One Haklist distans 30 Galvaniserad stålprofil för upphängning av Akusto One. Kitet innehåller 2 profiler och 4st vägg distanser. Används tillsammans med Connect One Absorbentankare. Total konstruktionshöjd, inklusive Akusto One panel, 70 mm.	 500x54x27	Steel	2.00	A	26311256	B	198.36/st
Connect Skuggprofil För montage med Ecophon Akusto Wall C Extra Bass	 2596x85x55	Connect grey 03 textured	4.00	A	26301290	B	223.20/m
Connect Thinlineprofil Lackerad aluminiumprofil för Ecophon Akusto Wall. L=2658 m.	 2658x45x28	Connect white 02 textured	8.00	A	26301276	B	159.60/m
	2658x45x28	Connect black 01 textured	8.00	A	26301272	B	159.60/m
	2658x45x28	Connect grey 03 textured	8.00	A	26301271	B	159.60/m
	2658x45x28	Connect grey 04 textured	8.00	A	26301270	B	159.60/m
Connect Tryckstag För slagtåliga installationer med Super G. Varje tryckstag kräver två sprintar (medföljer) för låsning mot Connect Huvudprofil. L=652 mm.	 652x22x22	Galvanized	25.00	A	26303320	B	27.00/st
Connect Täckprofil för Dp/Dg Galvaniserad och lackerad plåt. För kapade Dg- och Dp-absorbenter, i korridor montage, i mötet med Modulvägglist. L=588 mm.	 588x28x21	Connect white 01	48.00	A	26300736	B	37.20/st
Connect Täckprofil för Ds Galvaniserad och lackerad plåt. För kapade Ds-absorbenter, i korridor montage, i mötet med Modulvägglist. L=596 mm.	 596x28x21	Connect white 01	48.00	A	26300735	B	37.20/st
Connect Vinkelprofil Galvaniserat stål. Fästs i de förmonterade ankarna på Solo Matrix absorbenten. Används tillsammans med Connect Absorbentkoppling. Skruvar ingår.	 310x24x15	.	32.00	A	26300405	B	45.00/st
	910x24x15	.	32.00	A	26300403	B	57.90/st

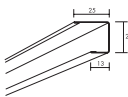
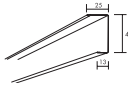
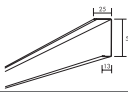
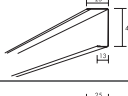
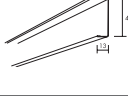
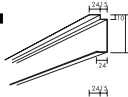
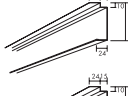
Connect Profiles - Connect Avslutningslister

Produkt	Format (mm)	Kulör	st/förp	Tillgänglighet	Art. nr.	Rabatt kategori	Pris (SEK)
Connect Avslutningslist 22 Galvaniserat och lackerat stål. H=22 mm, L=3000 mm.	 3000x25x22	Connect white 01	20.00	A	26300532	B	37.90/m
Connect Avslutningslist 44 Galvaniserat och lackerat stål. H=44 mm	 3000x25x44	Connect white 01	20.00	A	26300261	B	41.40/m
	2700x25x44	Connect black 01 matt	20.00	A	26300565	B	42.40/m
	2700x25x44	Connect grey 01 metallic	20.00	A	26320223	B	43.30/m
Connect Avslutningslist 53 Galvaniserat och lackerat stål. H=53 mm, L=3000 mm.	 3000x25x53	Connect white 01	20.00	A	26300328	B	43.90/m
Connect Avslutningslist H=44 Galvaniserat och belagt stål. H=44 mm, L=2666 mm.	 2666x25x44	Connect white 01	20.00	A	26310465	B	41.40/m
Connect Avslutningslist HD 44 Galvaniserat och lackerat stål HD. För montage av Super G. H=44 mm, L=3000 mm.	 3000x25x44	Connect white 01	12.00	A	26300320	B	66.00/m
Connect Avslutningslist Skugga Skuggavslutningslist av galvaniserat och lackerat stål. För ytterhörn använd Connect Ytterhörn 26300128. H=52 mm, L=3000 mm.	 3000x39x52	Connect white 01	10.00	A	26300556	B	59.70/m
	 3000x39x82	Connect white 01	10.00	A	26300392	B	64.70/m
	 3000x39x102	Connect white 01	10.00	A	26300394	B	67.10/m

Connect Profiles - Connect Profiler C3

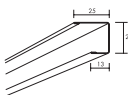
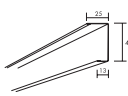
Produkt	Format (mm)	Kulör	st/förp	Tillgänglighet	Art. nr.	Rabatt kategori	Pris (SEK)
Connect Avslutningslist C3 22 För montage i korrosiva miljöer. Galvaniserat och lackerat stål med extra korrosionsskydd. Korrosivitetsklass C3 enligt ISO 12944-2. H=22 mm, L=3000 mm.	 3000x25x22	Connect white 01	20.00	A	26303532	A	81.80/m
Connect Avslutningslist C3 44 För montage i korrosiva miljöer. Galvaniserat och lackerat stål med extra korrosionsskydd. Korrosivitetsklass C3 enligt ISO 12944-2. H=44 mm, L=3000 mm.	 3000x25x44	Connect white 01	20.00	A	26303465	A	87.70/m

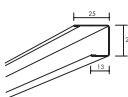
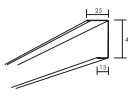

Connect Profiles - Connect Profiler C4

Produkt	Format (mm)	Kulör	st/förp	Tillgänglighet	Art. nr.	Rabatt kategori	Pris (SEK)
Connect Avslutningslist C4, 22 Avslutningslist för produkter i C4 miljöer. Vit, H=22 mm, L=3000mm. Korrosivitetsklass C4 enligt ISO 12944-2.	 3000x25x22	Connect white 01 matt	20.00	A	26300270	A	121.10/m
Connect Avslutningslist C4, 44 Avslutningslist för produkter i C4 miljöer. Vit, H=44 mm, L=3000mm. Korrosivitetsklass C4 enligt ISO 12944-2.	 3000x25x44	Connect white 01 matt	20.00	A	26300271	A	126.50/m

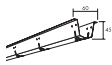
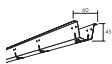
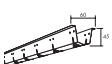
Connect Profiles - Connect Dolda bärverk

Produkt	Format (mm)	Kulör	st/förp	Tillgänglighet	Art. nr.	Rabatt kategori	Pris (SEK)
Connect Distansprofil Galv. stål. För Focus Ds. Stansning c 300 mm. Monteras med Connect T24 Huvudprofil HD på c 1500 mm. Låses med Connect Sprint. L=2450 mm	2450x60x45	Galvanized	10.00	A	26300570	B	71.70/m
	2450x60x45	Galvanized	10.00	A	26300573	B	99.50/m
Connect Distansprofil C4 Behandlat stål, korrosivitetsklass C4. För Ds produkter. Stansning c 300 mm. Monteras med Connect T24 Huvudprofil C4 på c 1500 mm. Låses med Connect Sprint C4. L=2450 mm	2450x60x45	Galvanized	10.00	A	26300575	B	71.70/m
	2450x60x45	Galvanized	10.00	A	26300575	B	71.70/m
Connect Distansprofil cc150 Galv. stål. För Focus lp. Stansning c 150 mm. Monteras med Connect T24 Huvudprofil HD på c 1500 mm. Låses med Connect Sprint. L=2450 mm	2450x60x45	Galvanized	10.00	A	26300575	B	71.70/m
	2450x60x45	Galvanized	10.00	A	26300575	B	71.70/m

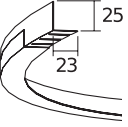
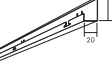
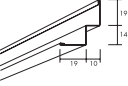
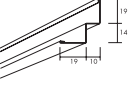
Connect Profiles - Connect Väganslutningar

Produkt	Format (mm)	Kulör	st/förp	Tillgänglighet	Art. nr.	Rabatt kategori	Pris (SEK)
Connect Flexibel Vägglister Böjbar vägglister som är lämplig för ytterhörnsmontage mot t.ex. böjda väggar och pelare. Elgalvat stål med vinyltäckning. Färgskiftningar kan förekomma. Möjlig att efterlackera. Rekommenderas ej till fullt synliga montage.	2400x22x24	.	12.00	A	60203363	A	175.00/m
	2400x22x24	.	12.00	A	60203363	A	175.00/m
Connect Flexibel Vägglister IH Böjbar vägglister som är lämplig för montage mot böjda innerhörn. Elgalvat stål med delvis vinyltäckning. Färgskiftningar kan förekomma. Möjlig att efterlackera. Levereras böjd och passar radier ner till R=450 mm. Rekommenderas ej till fullt synliga montage.	2400x22x24	.	12.00	A	60203360	A	264.00/m
	2400x22x24	.	12.00	A	60203360	A	264.00/m
Connect Modulvägglister Galvaniserad och svartlackerad stålprofil med stansning i modul och Soft fixing™. H=35, B=20, L=2400 mm. För korridor montage med kant Dp och Ds.	2400x20x35	Connect black	20.00	A	26300738	A	72.90/m
	2400x20x35	Connect black	20.00	A	26300738	A	72.90/m
Connect Skugglist 14 Skugglist av galvaniserat och lackerat stål för montage med Focus Ds,Dg och Master Rigid Dp. L=3000 mm.	3000x29x33	Connect white	25.00	A	26300668	A	47.20/m
	3000x29x33	Connect white	25.00	A	26300668	A	47.20/m
Connect Skugglist 14 Matt Skugglist av galvaniserat och lackerat stål för montage med Focus Ds,Dg och Master Rigid Dp. L=3000 mm.	3000x29x33	NCS S2502-Y	25.00	A	26300679	A	72.80/m
	3000x29x33	NCS S5502-Y	25.00	A	26300680	A	72.80/m
	3000x29x33	NCS S6500-N	25.00	A	26300681	A	72.80/m

Connect Profiles - Connect Väggslutningar

Produkt	Format (mm)	Kulör	st/förp	Tillgänglighet	Art. nr.	Rabatt kategori	Pris (SEK)	
Connect Skugglist 27 Skugglist av galvaniserat och lackerat stål för montage med Master Ds. L=3000 mm.		3000x30x52	Connect white 01	10.00	A	26318240	A	89.70/m
Connect Skugglist 5,5 Skugglist av galvaniserat och lackerat stål för montage med Gedina A/E och Advantage A/E. L=3000 mm.		3000x25x22,5	Connect white 01	25.00	A	26303070	A	32.90/m
Connect Skugglist 8,5 Skugglist av galvaniserat och lackerat stål för montage av Focus/Master kant A och E. L=3000 mm.		3000x25x25,5	Connect white 01	25.00	A	26318152	A	35.30/m
		3000x25x25,5	Connect white 01 matt	25.00	A	26318155	A	47.00/m
		3000x25x25,5	Connect black 01 matt	25.00	A	26318252	A	47.00/m
		3000x25x25,5	Connect grey 01 metallic	25.00	A	26318157	A	58.60/m
Connect Skugglist 8,5 Matt Skugglist av galvaniserat och lackerat stål för montage av Focus/Master kant A och E. L=3000 mm.		3000x25x25,5	NCS S2502-Y	25.00	A	26318283	A	60.70/m
		3000x25x25,3	NCS S5502-Y	25.00	A	26318297	A	60.70/m
		3000x25x25,5	NCS S6500-N	25.00	A	26318293	A	60.70/m
Connect Vägglist Galvaniserat och lackerat stål. B=22 mm, H=22 mm, L=3000 mm. För kant A, Dg, E, F och Lp.		3000x22x22	Connect white 01	25.00	A	26358116	A	23.90/m
		3000x22x22	Connect black 01 matt	25.00	A	26358176	A	43.20/m
		3000x22x22	Connect grey 01 metallic	25.00	A	26358354	A	43.20/m
Connect Vägglist 15/22 Galvaniserat och lackerat stål. Vändbar. B=15 mm, H=22 mm, L=3000 mm.		3000x22x15	Connect white 01	25.00	A	26358211	A	26.10/m
		3000x22x15	Connect white 01 matt	25.00	A	26358272	A	42.40/m
Connect Vägglist 15/22 C4 Vägglist för montage i C4 miljö. Vändbar. B=15 mm, H=22 mm, L=3000 mm.		3000x22x15	Connect white 01 matt	25.00	A	26358267	A	70.30/m
Connect Vägglist Hygiene C3 För montage i korrosiva miljöer. Galvaniserat och lackerat stål med extra korrosionsskydd. Korrosivitetklass C3 enligt ISO 12944-2. H=22 mm, L=3000 mm.		3000x22x22	Connect white 01	25.00	A	26358762	A	49.30/m
Connect Vägglist Matt Galvaniserat och lackerat stål. B=22 mm, H=22 mm, L=3000 mm. För kant A, Dg, E, F och Lp.		3000x22x22	NCS S2502-Y	25.00	A	26358403	A	50.10/m
		3000x22x22	NCS S5502-Y	25.00	A	26358404	A	50.10/m
		3000x22x22	NCS S6500-N	25.00	A	26358402	A	50.10/m
Connect Vägglist T35 Vägglist av galvaniserat och lackerat stål för montage med T35-bärverk. H=24 mm B=32mm L=3000 mm. NCS: S 0502-G.		3000x32x24	Snow white	30.00	A	26317806	A	51.70/m

Connect Profiles - Connect Vertikal akustik

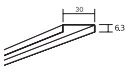
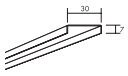
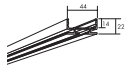
Produkt	Format (mm)	Kulör	st/förp	Tillgänglighet	Art. nr.	Rabatt kategori	Pris (SEK)
Connect Thinline Distansprofil Distansprofil för Connect Thinline montage i C4 miljö. L=2550 mm.	 2550x30x6	.	10.00	A	26311068	B	49.10/m
Connect WP Distansprofil Distansprofil, galv, för Connect WP system. L=2400 mm	 2400x30x7	Galvanized	10.00	A	26311050	B	49.10/m
Connect WP Profil Lackerad aluminiumprofil för Ecophon Akusto Wall. L=2687 mm.	 2687x44x22	Connect white 03 textured	8.00	A	26311051	B	227.70/m
	2687x44x22	Connect black 01 textured	8.00	A	26311074	B	276.60/m
	2687x44x22	Connect natural anodized	8.00	A	26311052	B	218.80/m



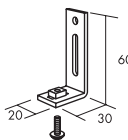
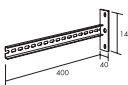

Connect Accessories - Access detaljer

Produkt	Format (mm)	Kulör	st/förp	Tillgänglighet	Art. nr.	Rabatt kategori	Pris (SEK)
Access Avväxling Skarvbleck Skarvbleck av galvaniserat stål, tj=1,0. För Access Avväxlingsprofil.	 50x25x55	.	10.00	A	26450172	B	38.10/st
Access Avväxlingsprofil Galvaniserad och lackerad stålprofil, tj=1,0 mm, för övergång mellan Access och traditionellt akustiktak. Stansning c100, L=3000 mm.	 3000x58x71	White 010	4.00	A	26450151	B	209.00/m
Access Bärprofil Bärprofil av galvaniserad och lackerad stål, tj=1,0. För Accessluckor i enkla rader. Stansning c100. L=3000 mm.	 3000x40x50	Black	4.00	A	26450191	B	147.40/m
Access Bärprofil Dubbel Bärprofil av galvaniserad och lackerad stål, tj=1,0. För Accessluckor i dubbla rader. Stansning c100. L=3000 mm.	 3000x69x40	Black	4.00	A	26450190	B	191.60/m
Access Bärprofil Universal Universalprofil av galvaniserad och lackerad stål för montage mot kabelränna eller vägg med Access Vägghäste. Stansning c100. Hål Ø3,3 mm c300. L=3000 mm.	 3000x31x46	Black	8.00	A	26450250	B	112.40/m
Access Bärprofil påhäng 1,0 mm galvaniserat stål. Svart. För påhäng på kabelrännan. Stansning c100 mm. L=3000 mm.	 3000x42x38	Black	8.00	A	26450144	B	120.80/m
Access Monteringsskruv Monteringsskruv med inbyggd taggbricka både på skruv och mutter.	 14x16x16	.	50.00	A	26450218	B	253.60/krt
Access Pendelskena 2,0 mm galvaniserat stål. L=3000 mm. Hålmodul c25 mm. L=3000 mm.	 3000x35x14	.		A	26450204	B	254.50/st
Access Takpendel 2,6 mm galvaniserat stål. Medför tillgänglighet i hela rännbredden från ett håll. Även för montage av Access frieze. L=750 mm.	 750xx	.		C	26450077	B	356.50/st
Access Vinkelfäste 4,0 mm galvaniserat stål. Takfäste för Access Pendelskena 0204 i fasta takmaterial.	 30x55x90	.		A	26450203	B	53.90/st

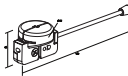
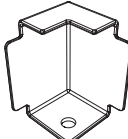

Connect Accessories - Access detaljer

Produkt	Format (mm)	Kulör	st/förp	Tillgänglighet	Art. nr.	Rabatt kategori	Pris (SEK)
Access Väggfäste Väggfäste, tj=3,0 mm, inkl. korgmutter och skruv för montering av Access Universalprofil mot vägg. Justerbarhet 25 mm i höjded och 15 mm i sidled.	 30x20x60	Black	25.00	A	26450147	B	24.40/st
Access Väggekonsol Galv. stål. För montage av Accessprofiler mot vägg. L=400 mm.	 400x140x40	.		A	26450116	B	177.90/st

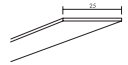



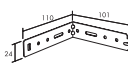
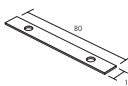

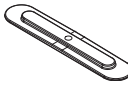
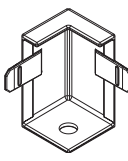
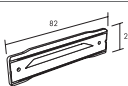
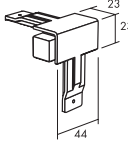
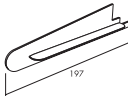
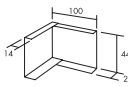
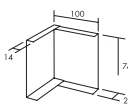
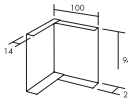

Connect Accessories - Connect Skarvdon och Splines

Produkt	Format (mm)	Kulör	st/förp	Tillgänglighet	Art. nr.	Rabatt kategori	Pris (SEK)
Connect Absorbentkoppling Gjutet produkt för Solo Matrix. Används tillsammans med Connect Vinkel profil och Connect T24 Huvudprofil. Skruvar ingår.	 148x35x34	.	32.00	A	26311046	B	54.60/st
Connect Avslutninglist Hörn Formgjutet hörn i plast till Connect Avslutningslist H=44.	 44x32x32	White	4.00	A	26300936	B	11.00/st
Connect Edge 500 Hörn Formgjutna hörn för Edge 500 profiler.	 62x47x80	Connect white 02 textured	4.00	A	26311060	B	147.70/st
Connect Edge Kit Ds och Dg Connect Edge Kit Ds & Dg, för montering av Connect Edge-profiler tillsammans med Focus Ds och Dg. Kit Ds/Dg innehåller: 4 Spännskarvstycken, 1 insexnyckel (2 mm), 12 styrtappar, 24 skruvar RTK ST 3,5x9,5 (för fastsättning i Edge profil), 1 Installation guide IG 210, 1 installation guide IG 211, 18 skruvar RTK 3,5x25 and 18 Connect Edge Distance Ds/Dg. (För 4st skarvar)		White 500		A	26311062	B	986.00/krt
Connect Edge Kit E Connect Edge Kit E, för montering av Connect Edge-profiler tillsammans med Focus E. Kit E innehåller: 4 spännskarvstycken, 1 insexnyckel 2 mm, 12 styrtappar, 24 skruvar RTK ST 3,5x9,5 (för fastsättning i Edge profil), 1 installations guide IG 165, 18 skruvar RTK 3,5x19 och 18 Connect Edge Distance E. (För 4st skarvar)		.		A	26311064	B	986.00/krt
Connect F Spline AMO-Fiber. L=600 mm. För nivellering av kant F.	 600x25x2 600x25x2	Black Black	20.00 50.00	A A	26300161 26300160	B B	5.80/st 5.10/st

Connect Accessories - Connect Skarvdon och Splines

Produkt	Format (mm)	Kulör	st/förp	Tillgänglighet	Art. nr.	Rabatt kategori	Pris (SEK)	
Connect Hake Fosfaterat stål. För att hålla ihop undertakselement tex. Focus Wing, Light Coffe, Quadro och Fixiform.	 145x15x12	.	12.00	A	26300666	B	34.00/st	
Connect L-koppling Galvaniserat stål. För koppling av T-profiler i 90 grader. Säkerställer modulmått (600 mm) om den kopplas till kopplingshål.	 110x101x24	Galvanized	20.00	A	26311140	B	23.60/st	
Connect Skarvbleck För Solo Baffleprofil.	 80x10x2	Connect white 01	50.00	A	26311770	B	13.50/st	
Connect Splines Plast. För nivåfixering av skarvar vid montage av kant C och F.	 150x28x2	Black	50.00	A	26301219	B	1.90/st	
Connect Styrstift Styrstift för linjering av Solo Baffle och för en distans på 6 mm mellan varje baffle.		25x15x15	White	100.00	A	26311768	B	6.60/st
		25x15x15	Black	100.00	A	26311772	B	6.60/st
Connect Thinline skarv Formsprutad ABS-plast som används för att förlänga Thinline-profiler.	 12x60x2,5	.	4.00	A	26301234	B	28.20/st	
Connect Thinlinehörn Gjutet lackerat zinkhorn för Connect Thinline-profiler.		28x28x45	Connect white 02 textured	4.00	A	26301277	B	42.90/st
		28x28x45	Connect black 01 textured	4.00	A	26301267	B	42.90/st
		28x28x45	Connect grey 03 textured	4.00	A	26301266	B	42.90/st
		28x28x45	Connect grey 04 textured	4.00	A	26301265	B	42.90/st
Connect WP Profilskarv Formsprutad ABS Plast, används för att skarva WP profiler.	 82x20x7	.	4.00	A	26300933	B	32.70/st	
Connect WP Ytterhörn Formgjutet ytterhörn för WP-profiler. Plast.		64x64x44	Connect white 03	4.00	A	26311057	B	40.20/st
		64x64x44	Connect black 01	4.00	A	26311059	B	40.20/st
		64x64x44	Connect grey 02	4.00	A	26311058	B	40.20/st
Connect Wing Distans Plastdistans mellan Focus Wing paneler.	 144x32x41	White 500	2.00	A	26300650	B	82.50/st	
Connect Ytterhörn Hörn av galvaniserat och lackerat stål för Connect Skuggavslutningslist 26300556. H=44 mm.	 100x100x44	Connect white 01	12.00	A	26300128	B	84.10/st	
Connect Ytterhörn Hörn av galvaniserat och lackerat stål för Connect Skuggavslutningslist 26300392. H=74 mm.	 100x100x74	Connect white 01	12.00	A	26300393	B	102.60/st	
Connect Ytterhörn Hörn av galvaniserat och lackerat stål för Connect Skuggavslutningslist 26300394. H=94 mm.	 100x100x94	Connect white 01	12.00	A	26300395	B	110.50/st	



Connect Accessories - Connect Fästdon

Produkt	Format (mm)	Kulör	st/förp	Tillgänglighet	Art. nr.	Rabatt kategori	Pris (SEK)
Connect Absorbentlim Vattenbaserat lim. För montage av Focus/Master B, C, Levels, SQ och Super G B. Bruksanvisning medföljer. Åtgång 0,25 l/m ² - 0,4 l/m ² . 5 liter.	150x150x200	.		A	26302101	B	107.40/l
							
Connect Absorbentlim Vattenbaserat lim. För montage av Focus/Master B, C, Levels, SQ och Super G B. Bruksanvisning medföljer. Åtgång 0,25 l/m ² - 0,4 l/m ² . 10 liter.	300x300x250	.		A	26302100	B	99.00/l
							
Connect Absorbentskruv LWC Elförzinkat stål. Nyckeldiameter 8 mm. Hylsa inkl. i kartongen. För infästning av 50-80 mm Industry Modus med bricka 1067 eller 1125 i lättbetong eller trä. L=125 mm.	125x6x6	Galvanized	500.00	A	26311716	B	2286.10/krt
							
Connect Absorbentskruv LWC Elförzinkat stål. Nyckeldiameter 8 mm. Hylsa inkl. i kartongen. För infästning av 100 mm Industry Modus med bricka 1067 eller 1125 i lättbetong eller trä. L=150 mm.	150x6x6	Galvanized	400.00	A	26311717	B	2715.60/krt
							
Connect Absorbentskruv Plåt Elförzinkat stål. Nyckeldiameter 6,35 mm. För infästning av 50 mm Industry Modus med bricka 1067 eller 1125 i stålplåt 0,63-2x1 mm. L=70 mm.	70x6x6	Galvanized	500.00	A	26311711	B	1078.50/krt
							
Connect Absorbentskruv Plåt Elförzinkat stål. Nyckeldiameter 6,35 mm. För infästning av 100 mm Industry Modus med bricka 1067 eller 1125 i stålplåt 0,63-2x1 mm. L=120 mm.	120x6x6	Galvanized	500.00	A	26311713	B	2495.80/krt
							
Connect Absorbentskruv SuperGB Galv. stål. För infästning av Super G B i trä eller lättbetong. Torx 25 och L=100 mm. Medföljer vit bricka d=20 mm. 40st skruvar och brickor per kartong.	100x20x20	White	40.00	A	26304072	B	11.20/st
							
Connect Drivnit Galv. stål/aluminium, borrhjup 20 mm, borrhjup diameter 5,5-6 mm. Tillåten belastning i betong min K25 400 N.	30x12x12	.	200.00	A	26300723	B	1.90/st
							
Connect Montageskruv BR vit Galv. stål, vitt PH2 huvud. L=9mm. Reducerad borrhjup. Rillor på undersida skalle för låseffekt.	10x7x7	White	2000.00	A	26304025	B	661.00/krt
							

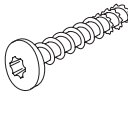
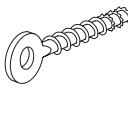

Connect Accessories - Connect Fästdon

Produkt	Format (mm)	Kulör	st/förp	Tillgänglighet	Art. nr.	Rabatt kategori	Pris (SEK)
Connect Montageskruv C4 Självborrande skruv för vägglist i C4 miljö. För gips och trä. Vid infästning i betong, förborra vägglisten och använd pp-plugg, borr $\varnothing 5.5$, borrhjup 25 mm. Storlek 4,2x33.	33x4,2x4,2	.	100.00	A	26304068	B	1.60/st
Connect Montageskruv C4 Självborrande Skruv för vägglist i C4 miljö. För trä, betong och gips. Pluggstorlek 4,0x40mm.	50x4x4	.	100.00	A	26304071	B	1.60/st
Connect Montageskruv MVL 16 Fosfaterat stål, svart, med härdad spets. Skalle med PH 2 spår. För montering av t ex vägglist mot gips och trä. L=16 mm	16x9x9	.	62.00	A	26304055	B	30.30/frp
	16x9x9	.	1000.00	A	26304005	B	288.00/krt
Connect Montageskruv MVL 22 Fosfaterat stål, svart, med härdad spets. Skalle med PH 2 spår. För montering av t ex vägglist mot gips och trä. L=22 mm	22x9x9	.	1000.00	A	26304021	B	301.50/krt
	22x9x9	.	62.00	A	26304056	B	32.90/frp
Connect Montageskruv MVL 35 Fosfaterat stål, svart, med härdad spets. Skalle med PH 2 spår. För montering av t ex vägglist mot gips och trä. L=35 mm	35x9x9	.	62.00	A	26304058	B	38.10/frp
	35x9x9	.	1000.00	A	26304057	B	464.20/krt
Connect Montageskruv P Galv. stål. T20 skalle. Diameter 4,8 mm, L=13 mm. Reducerad borrhjup. För infästning i plåt, max 2x1 mm. Vid infästning av pendlar används skruven med Connect Fästbleck. Tillåten belastning 233 N	13x8,7x8,7	.	1000.00	A	26304024	B	421.50/krt
Connect Montageverktyg Installationsverktyg för Connect Skruvankare med ögla 26304001.	40x20x20	.		A	26304038	B	106.50/st
Connect One Absorbentankare Formgjutet absorbentankare för Akusto One. Används tillsammans med Connect One Haklist.	38x40x40	.	4.00	A	26472177	B	17.30/st
Connect Plåtbricka Plåtbricka av galvaniserat och lackerat stål för Connect Absorbentskruv med sexkanthuvud.	50x50x2	White	500.00	A	26311125	B	808.80/krt
Connect Plåtbricka Målat stål. Svart. För installation av Industry Modus tillsammans med absorbentskruv.	50x50x2	.	100.00	A	26300527	B	678.90/krt



Connect Accessories - Connect Fästdon

Produkt		Format (mm)	Kulör	st/förp	Tillgänglighet	Art. nr.	Rabatt kategori	Pris (SEK)
Connect Plåtbricka Galv. lack. stål. För Connect Absorbentskruv med sexkanthuvud.		50x50x2	Galvanized	500.00	A	26311067	B	738.80/krt
Connect Plåtbricka AL Galvaniserad bricka, diameter 40 mm, med hål, diameter 6,2 mm, för Connect Skruv AL för infästning av Industry AL.		Ø40x4	Galvanized	100.00	A	26304053	B	207.90/brk
Connect Skruv AL L= 70 mm. Galvaniserad skruv för infästning av 50 mm Industry AL i betong. Förborring med borrhål Ø5mm.		70x10x10	.	100.00	A	26304050	B	459.30/brk
Connect Skruv AL L= 120 mm. Galvaniserad skruv för infästning av 100 mm Industry AL i betong. Förborring med borrhål Ø5mm.		120x10x10	.	100.00	A	26304052	B	592.90/brk
Connect Skruvankare L=35 mm. Gulkromaterat härdat stål. Huvud med T20 spår. För infästning i betong. Borrhål 40 mm. Borrhål diameter 4 mm. Tillåten belastning 266 N.		35x10x10	.	500.00	A	26304000	B	1613.40/brk
Connect Skruvankare C4 C4 behandlat härdat stål. Huvud för T20 bits. 40 mm borrhål. Diameter 4 mm. För infästning i betong. Tillåten belastning 266 N.		35x10x10	.	100.00	A	26304069	B	6.90/st
Connect Skruvankare LWC Skyddande C4 beläggning för krävande miljöer. Huvud för TX30 bits. För infästning av 50-80mm absorbent med Connect Brickor i lättbetong. Storlek: 8,0 x 100.		100x15x15	.	100.00	A	26304070	B	1000.60/st
Connect Skruvankare med ögla Gulkromaterat härdat stål. För infästning i betong. Borrhål 50 mm. Borrhål diameter 5 mm. Monteras med Connect Verktyg 26304038. Tillåten belastning 500 N.		40x14x6,5	.	250.00	A	26304001	B	1289.60/krt
Connect Solo Absorbentankarbit Bits 4mm passande till Connect Solo Absorbentankare.		30x7x4	.	5.00	A	26472171	B	5.70/st
Connect Solo Absorbentankare Formgjutet absorbentankare för Solo. Används tillsammans med Connect Justerbart wireupphäng. Säljs endast tillsammans med Solo.		53x37x37	.	4.00	A	26472270	B	20.50/st
		53x37x37	.	24.00	A	26472290	B	17.90/st

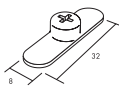

Connect Accessories - Connect Fästdon

Produkt	Format (mm)	Kulör	st/förp	Tillgänglighet	Art. nr.	Rabatt kategori	Pris (SEK)	
Connect Spikplugg Galv. stål/plast med krage. Borrdiameter 5 mm. Borrdjup 30 mm. För montering av vägglister, EJ för tak/vertikal belastning.		30x5x5	Galvanized	300.00	A	26300707	B	1.90/st
Connect Spiralskruv Connect Spiralskruv för montage av Connect Nivåövergång Ds (kit).		44x17x23	.	24.00	A	26300197	B	13.30/st
Connect Tandad Spackel Grå plast, tandad spackel som används med Connect Absorbentlim.		173x96x9	Grey	2.00	A	26301216	B	41.20/st

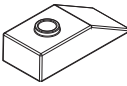
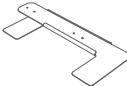
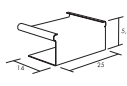
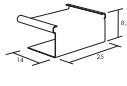

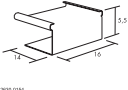
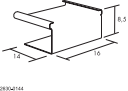
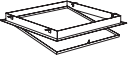

Connect Accessories - Connect Övriga tillbehör

Produkt	Format (mm)	Kulör	st/förp	Tillgänglighet	Art. nr.	Rabatt kategori	Pris (SEK)	
Connect Absorbentlås Dp Plastbricka för låsning av kant Dp absorbenter.		32x8x6	White	100.00	A	26300218	B	6.90/st
Connect Ambitfäste C4 Behandlat stål. För montage av Industry Ambit (med distans) och för fixering Akusto Wall C i Thinline montage i C4 miljö.		89x62x30	.	100.00	A	26311634	B	28.40/st
Connect Demonteringsverktyg Magnetverktyg i vit plast som används vid demontering av Master Rigid A och E.		100x20x6	White	1.00	A	26300228	B	117.70/st
Connect Distans C4 Connect Distans för Thinline profiler i C4 miljö. c200 mm.		37x16x11	.	50.00	A	26301287	B	11.40/st
Connect Distansbro Galvaniserat stål. Justerbar Distansbro används för att överbygga kapade Distansprofiler över installationer.		300x128x5	.	10.00	A	26300658	B	45.40/st
Connect E-plugg T24 5,5 Plugg av galvaniserat och lackerat stål för att täcka gapet mellan T-profil och Skugglist vid montage med Gedina E T24 och Advantage E T24.		25x5,5x14	Connect white 01	100.00	A	26300158	B	146.90/krt
Connect E-plugg T24 8,5 Plugg av galvaniserat och lackerat stål för att täcka gapet mellan T-profil och Skugglist vid montage med Focus E T24, Master E T24 och Combison Duo E T24.		25x8,5x14	Connect white 01	100.00	A	26300148	B	146.90/krt







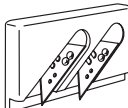
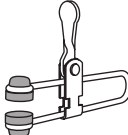

Connect Accessories - Connect Övriga tillbehör

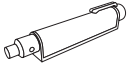
Produkt	Format (mm)	Kulör	st/förp	Tillgänglighet	Art. nr.	Rabatt kategori	Pris (SEK)	
<p>Connect E-plugg T15 5,5</p> <p>Plugg av galvaniserat och lackerat stål för att täcka gapet mellan T-profil och Skugglist vid montage med Gedina E T15 och Advantage E T15.</p>	 <p>26300154</p>	16x5,5x14	Connect white 01	100.00	A	26300154	B	146.90/krt
<p>Connect E-plugg T15 8,5</p> <p>Plugg av galvaniserat och lackerat stål för att täcka gapet mellan T-profil och Skugglist vid montage med Focus E T15.</p>	 <p>26300144</p>	16x8,5x14	Connect white 01	100.00	A	26300144	B	146.90/krt
<p>Connect Inspektionslucka</p> <p>Galv. stål. Lucka med lås som öppnas/låses med skruvmejsel. Kan vätavtorkas. För montage i undertak med kant A och E samt för Focus Ds och Master Ds. Modulmått 600x600 mm, öppningsmått 565x565 mm.</p>		600x600x51	Connect white 01		A	26300480	B	1247.60/st
<p>Connect Inspektionslucka C3</p> <p>Aluminiumram, villackerad, med opalvit akrylskiva. För användning i Hygienetak. Tål högttrycksvätt upp till 80 bar. Modulmått 600x600mm. Korrosivitetssklass C3.</p>		600x600x40	Opal		A	26311608	B	2605.70/st

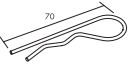
Connect Accessories - Connect Övriga tillbehör

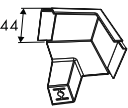
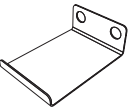
Produkt	Format (mm)	Kulör	st/förp	Tillgänglighet	Art. nr.	Rabatt kategori	Pris (SEK)
Connect Inspektionslucka C3 Aluminiumram, vitlackerad, med opalvit akrylskiva. För användning i Hygienetak. Tål högttryckstvätt upp till 80 bar. Modulmått 1200x600mm. Korrosivitetssklass C3.	 1200x600x40	Opal		A	26311609	B	3564.20/st
Connect Kantfärg Vattenbaserad färg. För målning och försegling av kanter på passbitar. Pensel medföljer. Andra NCS-kulörer vid förfrågan. 1L.		133x133x130	White	A	26300691	B	192.60/brk
		133x133x130	Cloudy Day	C	26303914	B	615.80/brk
		133x133x130	Dark Diamond	A	26303913	B	615.80/brk
		133x133x130	Eucalyptus Leaf	C	26303920	B	615.80/brk
		133x133x130	Fresh Clover	C	26303922	B	615.80/brk
		133x133x130	Goji Berry	C	26303918	B	615.80/brk
		133x133x130	Golden Field	C	26303901	B	615.80/brk
		133x133x130	Highland Fog	C	26303908	B	615.80/brk
		133x133x130	Moonlight Sky	C	26303907	B	615.80/brk
		133x133x130	Morning Drizzle	C	26303911	B	615.80/brk
		133x133x130	Ocean Storm	C	26303910	B	615.80/brk
		133x133x130	Peach Rose	C	26303917	B	615.80/brk
		133x133x130	Ruby Rock	C	26303912	B	615.80/brk
		133x133x130	Sage Garden	C	26303919	B	615.80/brk
		133x133x130	Scallop Shells	C	26303916	B	615.80/brk
		133x133x130	Silent Steam	C	26303902	B	615.80/brk
		133x133x130	Silk Slate	C	26303900	B	615.80/brk
		133x133x130	Silver Stone	C	26303906	B	615.80/brk
		133x133x130	Summer Forest	C	26303921	B	615.80/brk
133x133x130	Sunset Heat	C	26303909	B	615.80/brk		
133x133x130	Volcanic Ash	C	26303905	B	615.80/brk		
133x133x130	Wet Sand	C	26303923	B	615.80/brk		
Connect Kanttejp Hygiene Advan L=25 m, B=60 mm. För försegling av kapade kanter på Hygiene Advance.	 100x100x60	White 141	1.00	A	26312801	B	318.80/st
Connect Kantverktyg För kantskärning av passbitar till Focus Dg och Focus Ds.	 250x133x120	.		A	26300991	B	663.80/st
Connect Kantverktyg E För kantskärning av passbitar till kant E, T24 och T15.	 198x120x25	.	1.00	A	26300221	B	179.80/st
Connect Klämma Tredje handen. För att underlätta fixering av profiler vid montage.	 137x80x15	.	1.00	A	26300685	B	118.20/st

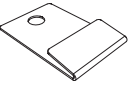
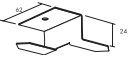
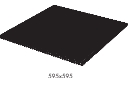

Connect Accessories - Connect Övriga tillbehör

Produkt	Format (mm)	Kulör	st/förp	Tillgänglighet	Art. nr.	Rabatt kategori	Pris (SEK)	
Connect Laservinkel Verktyg för att montera bärverket vinkelrätt.		165x40x40	.	1.00	A	26300301	B	2788.00/st
Connect Montagehandskar Vita bomullshandskar. För att undvika nedsmutsning och fingeravtryck på absorberer vid montage. 10st/krt.					A	26300601	B	254.90/krt
Connect Nonius Låssprint Galv. stål. För Connect Nonius pendel. (2st/pendel)		Ø71x2,5	.	100.00	A	26300078	B	369.60/krt
Connect Skarvtejp Industry AL l=50 m, B=48 mm. Aluminiumtejp till Industry AL.		50x50x48	.		A	26314054	B	371.50/st
Connect Skuggprofilhörn Gjutet lackerat zinkhorn för Connect Skuggprofil.		44x55x55x85		4.00	A	26301291	B	60.10/st
Connect Skuggprofilskarv Skarv för att förlänga Connect Skuggprofiler.		42x30x16	.	4.00	A	26300939	B	28.30/st
Connect Solo Takkopp Takkopp i vit plast som döljer infästningen i bjälklaget.		48x45x45		8.00	A	26311267	B	16.90/st
Connect Sprint Galv. stål. för fixering av Connect Distansprofil i Connect T24 Huvudprofil HD.		57x17x2		100.00	A	26300853	B	1.90/st
Connect Sprint C4 Behandlat stål. för fixering av Connect Distansprofil C4 i Connect T24 Huvudprofil C4.		57x17x2		100.00	A	26300574	B	2.10/st
Connect Thinline Låsclips Låsclips till Thinline systemet i C4 miljö.		40x20x5	.	24.00	A	26300937	B	44.80/st
Connect Thinlinefäste C4 Behandlat stål. Stöd för Akusto Wall C i Thinline montage(distans) i C4 miljöer.		89x62x24	.	20.00	A	26312634	B	29.90/st
Connect Ventilationsraster A Vit polystyren. Format modul 600x600 mm. Rutstorlek 15x15 mm. Öppningsarea ca 80%. Används för att undvika tryckdifferenser alternativt som belysningsraster. Passar till T24/T15.		600x600x8			A	26300439	B	156.80/st

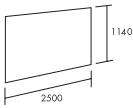
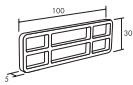
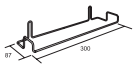
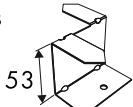



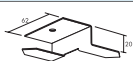

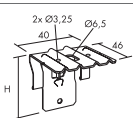
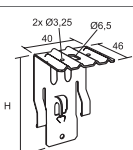
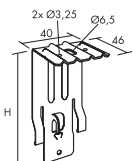
Connect Accessories - Connect Övriga tillbehör

Produkt	Format (mm)	Kulör	st/förp	Tillgänglighet	Art. nr.	Rabatt kategori	Pris (SEK)
Connect Ventilationsraster A Vit polystyren. Format modul 1200x600 mm. Rutstorlek 15x15 mm. Öppningsarea ca 80%. Används för att undvika tryckdifferenser alternativt som belysningsraster. Passar till T24/T15.	 1200x600x8	White polystyrene		A	26300440	B	294.00/st
Connect Vertikalplåt 0,5 mm lackerad plåt med skyddsfilm. L=2500 mm, B=1140 mm. För tillverkning av avslutningslister och vertikala nivåövergångar.	 2500x1140x0,5	White		A	26300821	B	629.20/st
Connect Väggdistans 5 Distans i plast (PP), används för att fixera Master Rigid Dp passbitar.	 150x30x5	White	50.00	A	26300229	B	11.40/st
Connect Väggfäste C3 Rostfritt stål. för Hygiene Advance och Hygiene Performance Wall.	 300x87x48	.	12.00	A	26300716	B	165.90/st
Connect Väggfäste Wall C Bass Galvaniserat stål. För dikt montering av Akusto Wall C Extra Bass.	 89x62x53	.	25.00	A	26312633	B	6.30/st

Connect Accessories - Connect Upphängningar

Produkt	Format (mm)	Kulör	st/förp	Tillgänglighet	Art. nr.	Rabatt kategori	Pris (SEK)
Connect Ambitfäste Galv. stål. För montage av Industry Ambit	 89x62x20	.	50.00	A	26312632	B	4.50/st
Connect Baffelkrok Baffelkrok för tillskurna Hygiene Performance Baffle och Solo Baffle. Korrosivitetssklass C4.	 96x37x37	.	10.00	A	26311372	B	13.30/st
Connect Direktfäste Galv. höghållfasthetsstål, H=44 mm. Ger total konstruktionshöjd 50 mm vid installation med Connect Huvudprofil. Tillåten belastning 233 N.	 44x40x46	Galvanized	100.00	A	26311012	B	6.40/st
Connect Direktfäste Galv. höghållfasthetsstål, H=74 mm. Ger total konstruktionshöjd 80 mm vid installation med Connect Huvudprofil. Tillåten belastning 233 N.	 74x40x46	Galvanized	100.00	A	26311018	B	8.00/st
Connect Direktfäste Galv. höghållfasthetsstål, H=94 mm. Ger total konstruktionshöjd 100 mm vid installation med Connect Huvudprofil. Tillåten belastning 233 N.	 94x40x46	Galvanized	100.00	A	26311013	B	9.60/st



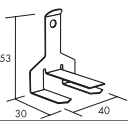
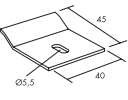
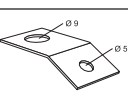



Connect Accessories - Connect Upphängningar

Produkt	Format (mm)	Kulör	st/förp	Tillgänglighet	Art. nr.	Rabatt kategori	Pris (SEK)
Connect Direkffäste Justerbart Galv. stål. För direktmontage av Connect Huvudprofil. Tillåten belastning 233 N. Konstruktionshöjd (H) mellan 65-100 mm. 	46x40x65	Galvanized	50.00	A	26311020	B	17.10/st
Connect Direkffäste Justerbart Galv. stål. För direktmontage av Connect Huvudprofil. Tillåten belastning 233 N. Konstruktionshöjd (H) mellan 95-130 mm. 	46x40x95	Galvanized	50.00	A	26311021	B	17.60/st
Connect Direkffäste Justerbart Galv. stål. För direktmontage av Connect Huvudprofil. Tillåten belastning 233 N. Konstruktionshöjd (H) mellan 125-160 mm. 	46x40x125	Galvanized	50.00	A	26311022	B	18.30/st
Connect Direkffäste Justerbart Galv. stål. För direktmontage av Connect Huvudprofil. Tillåten belastning 233 N. Konstruktionshöjd (H) mellan 155-190 mm. 	46x40x155	Galvanized	50.00	A	26311023	B	19.40/st
Connect Direkffäste Justerbart Galv. stål. För direktmontage av Connect Huvudprofil. Bits till Torx T20 ingår. Tillåten belastning 233 N. Konstruktionshöjd (H) mellan 185-220 mm. 	46x40x185	Galvanized	50.00	A	26311024	B	20.10/st
Connect Direkffäste vägg Galv. höghållfasthetsstål. För uppfästning av Connect Huvudprofiler mot vägg. Total konstruktionshöjd 104 mm vid installation med Connect Huvudprofil. Tillåten belastning 233 N. 	109x44x30	Galvanized	50.00	A	26300715	B	13.80/st
Connect Friezefäste Galv. stål. För montage mot vägg utan vägglist. 	40x30x53	.	100.00	A	26300043	B	2.90/st
Connect Fästbleck 0132 Galv. stål. För montage av Akusto Wall A med Avslutningslist. 	25x25x30	.	100.00	A	26300132	B	2.30/st
Connect Fästbleck 0314 Galv. stål. För montage av Connect WP/Thinline-profil eller Connect Avslutningslist. 	45x40x6	.	100.00	A	26300314	B	3.50/st
Connect Fästbleck 0912 För infästning av Justerbar pendel C1-C4. Korrosivitetssklass C4 enligt EN 12944. 	40x20x0,8	.	100.00	A	26300912	B	4.20/st

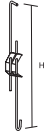
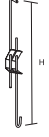

Connect Accessories - Connect Upphängningar

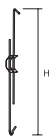
Produkt	Format (mm)	Kulör	st/förp	Tillgänglighet	Art. nr.	Rabatt kategori	Pris (SEK)
Connect Fästbleck 1299 Galv. stål. För direktmontage av kant C produkter.	 100x25x12	.	50.00	A	26301299	B	5.60/st
Connect Fästbleck Focus F Galv. stål. För montage av Ecophon Focus F mot betong. H=6 mm.	 150x35x6	.	100.00	A	26300149	B	4.40/st
Connect Fästbleck Master F Galv. stål. För montage av Ecophon Master F mot betong. H=12 mm.	 150x35x12	.	100.00	A	26300152	B	5.70/st
Connect Justerbar pendel Pendeltråd av 4 mm galv. stål med fjäderlås av delta tone behandlat fjäderstål. Fjäderlåset placerat i den nedre delen. En rundad och en vinklad krok. Tillåten belastning 233 N. Korrosivitetsklass C1. L=120-200 mm.	 120x30x25	Galvanized	100.00	A	26303763	B	5.50/st
Connect Justerbar pendel Pendeltråd av 4 mm galv. stål med fjäderlås av delta tone behandlat fjäderstål. Fjäderlåset placerat i den nedre delen. En rundad och en vinklad krok. Tillåten belastning 233 N. Korrosivitetsklass C1. L=190-340 mm.	 190x30x25	Galvanized	100.00	A	26303764	B	5.80/st
Connect Justerbar pendel Pendeltråd av 4 mm galv. stål med fjäderlås av delta tone behandlat fjäderstål. Fjäderlåset placerat i den nedre delen. En rundad och en vinklad krok. Tillåten belastning 233 N. Korrosivitetsklass C1. L=330-600 mm.	 330x30x25	Galvanized	100.00	A	26303765	B	6.90/st
Connect Justerbar pendel Pendeltråd av 4 mm galv. stål med fjäderlås av delta tone behandlat fjäderstål. Fjäderlåset placerat i den nedre delen. En rundad och en vinklad krok. Tillåten belastning 233 N. Korrosivitetsklass C1. L=540-1000 mm.	 540x30x25	Galvanized	100.00	A	26303766	B	8.20/st
Connect Justerbar pendel Pendeltråd av 4 mm galv. stål med fjäderlås av delta tone behandlat fjäderstål. Fjäderlåset placerat i den nedre delen. En rundad och en vinklad krok. Tillåten belastning 233 N. Korrosivitetsklass C1. L=1000-1400 mm.	 1000x30x25	Galvanized	100.00	A	26303760	B	16.70/st



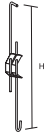
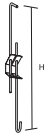
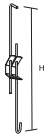
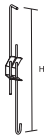

Connect Accessories - Connect Upphängningar

Produkt	Format (mm)	Kulör	st/förp	Tillgänglighet	Art. nr.	Rabatt kategori	Pris (SEK)	
Connect Justerbar pendel Pendeltråd av 4 mm galv. stål med fjäderlås av delta tone behandlat fjäderstål. Fjäderlåset placerat i den nedre delen. En rundad och en vinklad krok. Tillåten belastning 233 N. Korrosivitetsklass C1. L=1400-1800 mm.		1400x30x25	Galvanized	50.00	A	26303761	B	17.80/st
Connect Justerbar pendel Pendeltråd av 4 mm galv. stål med fjäderlås av delta tone behandlat fjäderstål. Fjäderlåset placerat i den nedre delen. En rundad och en vinklad krok. Tillåten belastning 233 N. Korrosivitetsklass C1. L=1800-2200.		1800x30x25	Galvanized	50.00	A	26303762	B	18.30/st
Connect Justerbar pendel 0022 Pendeltråd av 3,2 mm galv stål. Låsning av fjäderstål. Vridna krokar. Tillåten belastning 233 N. Korrosivitetsklass C1. L=180-300 mm.		190x30x25	.	100.00	A	60250022	B	6.00/st
Connect Justerbar pendel 0023 Pendeltråd av 3,2 mm galv stål. Låsning av fjäderstål. Vridna krokar. Tillåten belastning 233 N. Korrosivitetsklass C1. L=300-600 mm.		310x30x25	.	100.00	A	60250023	B	7.00/st
Connect Justerbar pendel 0024 Pendeltråd av 3,2 mm galv stål. Låsning av fjäderstål. Vridna krokar. Tillåten belastning 233 N. Korrosivitetsklass C1. L=600-1000 mm.		510x30x25	.	100.00	A	60250024	B	9.00/st
Connect Justerbar pendel 0025 Pendeltråd av 3,2 mm galv stål. Låsning av fjäderstål. Vridna krokar. Tillåten belastning 233 N. Korrosivitetsklass C1. L=1000-1250 mm.		1010x30x25	.	100.00	A	60250025	B	18.00/st
Connect Justerbar pendel 0026 Pendeltråd av 3,2 mm galv stål. Låsning av fjäderstål. Vridna krokar. Tillåten belastning 233 N. Korrosivitetsklass C1. L=1250-1500 mm.		1010x30x25	.	100.00	A	60250026	B	19.00/st
Connect Justerbar pendel 0027 Pendeltråd av 3,2 mm galv stål. Låsning av fjäderstål. Vridna krokar. Tillåten belastning 233 N. Korrosivitetsklass C1. L=1500-1750 mm.		1010x30x25	.	100.00	A	60250027	B	19.00/st

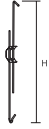
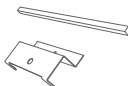

Connect Accessories - Connect Upphängningar

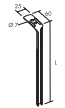
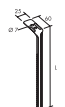
Produkt	Format (mm)	Kulör	st/förp	Tillgänglighet	Art. nr.	Rabatt kategori	Pris (SEK)	
Connect Justerbar pendel 0028 Pendeltråd av 3,2 mm galv stål. Låsning av fjäderstål. Vridna krokar. Tillåten belastning 233 N. Korrosivitetsklass C1. L=1750-2000 mm.		1010x30x25	.	100.00	A	60250028	B	20.00/st
Connect Justerbar pendel C3 Pendeltråd av 4 mm aluminium-zink belagd stål med fjäderlös av delta tone behandlat fjäderstål. En rundad och en vinklad krok. Tillåten belastning 233 N. Korrosivitetsklass C3. L=120-200 mm.		120x30x25	Zinc	100.00	A	26303767	B	8.00/st
Connect Justerbar pendel C3 Pendeltråd av 4 mm aluminium-zink belagd stål med fjäderlös av delta tone behandlat fjäderstål. En rundad och en vinklad krok. Tillåten belastning 233 N. Korrosivitetsklass C3. L=190-340 mm.		190x30x25	Zinc	100.00	A	26303768	B	9.00/st
Connect Justerbar pendel C3 Pendeltråd av 4 mm aluminium-zink belagd stål med fjäderlös av delta tone behandlat fjäderstål. En rundad och en vinklad krok. Tillåten belastning 233 N. Korrosivitetsklass C3. L=330-600 mm.		330x30x25	Zinc	100.00	A	26303769	B	10.80/st
Connect Justerbar pendel C3 Pendeltråd av 4 mm aluminium-zink belagd stål med fjäderlös av delta tone behandlat fjäderstål. En rundad och en vinklad krok. Tillåten belastning 233 N. Korrosivitetsklass C3. L=540-1000 mm.		540x30x25	Zinc	100.00	A	26303770	B	15.70/st
Connect Justerbar pendel C4 Pendeltråd av 4,0 mm stål och fjäderklämma av fjäderstål, båda behandlade med hög korrosionsbeständig och skyddande beläggning. En vinklad och en vriden krok (böjda utåt för att undvika kontakt med absorbenterna). Dimensionerande last 233 N. Uppfyller kraven enligt korrosivitetsklass C4 enligt ISO 12944-2. L= 330-600 mm.		330x30x25	.	100.00	A	26303789	B	61.50/st

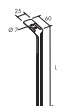
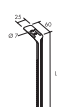
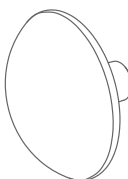
Connect Accessories - Connect Upphängningar

Produkt	Format (mm)	Kulör	st/förp	Tillgänglighet	Art. nr.	Rabatt kategori	Pris (SEK)	
Connect Justerbar pendel C4 Pendeltråd av 4,0 mm stål och fjäderklämma av fjäderstål, båda behandlade med hög korrosionsbeständig och skyddande beläggning. En vinklad och en vriden krok (böjda utåt för att undvika kontakt med absorbenterna). Dimensionerande last 233 N. Uppfyller kraven enligt korrosivitetsklass C4 enligt ISO 12944-2. L= 1400-1800 mm.		1400x30x25	.	50.00	A	26303798	B	102.40/st
Connect Nivåövergång Ds Fixeringar i galvaniserat stål för Ds nivåövergång. Kitet innehåller 10 st Connect Nivåclips Ds och 10 st Connect Distans Ds. Används tillsammans med Focus Ds absorbenter.		200x90x20	Galvanized	10.00	A	26300302	B	91.90/st
Connect Nonius pendel underdel Galv. stål. H=190 mm. Installeras med Connect T24 Huvudprofil.		190x16x9	Galvanized	100.00	A	26300112	B	13.90/st
Connect Nonius pendel, överdel Galv. stål. L=135 mm med en justerbar del.		135x24x8	Galvanized	100.00	A	26300117	B	4.00/st
Connect Nonius pendel, överdel Galv. stål. L=340 mm med en justerbar del.		340x24x8	Galvanized	100.00	A	26300102	B	7.60/st
Connect Nonius pendel, överdel Galv. stål. L=540 mm med en justerbar del.		540x24x8	Galvanized	100.00	A	26300113	B	11.20/st
Connect Nonius pendel, överdel Galv. stål. L=740 mm med en justerbar del.		740x24x8	Galvanized	100.00	A	26300114	B	15.40/st
Connect Nonius pendel, överdel Galv. stål, L=240 mm med justerbar del om 170 mm. Längre pendlar (L=340-2940 mm) på förfrågan.		235x60x25	Galvanized	100.00	A	26300092	B	4.10/st
Connect One Knappfäste Textil och aluminiumfäste för Akusto One SQ. Total konstruktionshöjd på systemet inkl. Akusto One SQ, 70 mm.		100x100x70	Green	2.00	A	26300018	B	757.00/st
		100x100x70	Light Grey	2.00	A	26300017	B	757.00/st
		100x100x70	Pink	2.00	A	26300020	B	757.00/st
		100x100x70	Red	2.00	A	26300019	B	757.00/st

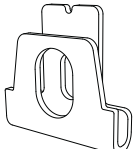
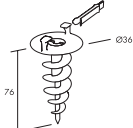

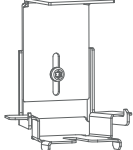
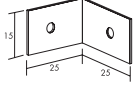
Connect Accessories - Connect Upphängningar

Produkt	Format (mm)	Kulör	st/förp	Tillgänglighet	Art. nr.	Rabatt kategori	Pris (SEK)
Connect One Krokfäste Infästning av galvaniserat stål för Akusto One. Total konstruktionshöjd, inklusive Akusto One absorber, 44 mm.	 70x29x16	.	8.00	A	26300016	B	23.70/st
Connect Pendelfjäderlås Fjäderlås i svart fosfaterat fjäderstål. För Connect Justerbar Pendel och Connect Pendeltråd. Korrosivitet klass C1.	 30x45x25	.	100.00	A	26300080	B	5.80/st
Connect Pendelfäste Rostfritt fjäderstål. Underlättar montage av Justerbar pendel mot Connect Huvudprofil. Tillåten belastning 233 N. Korrosionsklass C3. Används ej i simhallsmiljöer.	 32x17x5,2	.	100.00	A	26311286	B	5.30/st
Connect Pendeltråd Galv. stål, ø 4,0 mm. För förlängning av Justerbar pendel. L=3000 mm.	 3000x4x4	.	50.00	A	26300181	B	5.60/m
Connect Solo Baffel Väggfäste Galvaniserat väggfäste för montage av Solo Baffle/anchor på vägg.	 74x35x9	.	20.00	A	26300047	B	40.00/st
Connect Solo Baffelankare Formgjutet Baffelankare för tillskurna Solo Baffle/anchor, stoppclips ingår.	 76x36x36	.	10.00	A	26311271	B	32.80/st
Connect Solo Enpunktsfäste Upphängningsdetalj av aluminium. Används tillsammans med Connect Absorbentankare och Connect Justerbar wirependel. Endast för horisontellt montage av Solo absorberer.	 Ø39x10	.	4.00	A	26300014	B	168.00/st
Connect Solo Justerbart Fäste Connect Justerbart fäste för frihängande enheter. Total konstruktionshöjd 90-110mm.	 70x76x45	.	24.00	A	26300048	B	42.40/st
Connect Solo Justerbart Fäste Connect Justerbart fäste för frihängande enheter. Total konstruktionshöjd 110-130mm.	 90x76x45	.	24.00	A	26300049	B	42.40/st
Connect Vinkelfäste 0,5 mm galvaniserat stål med hål för Connect Skruvankare 4000/3,2 mm popnit. För koppling Flexiformprofil/Huvudprofil.	 25x25x15	.	100.00	A	26300900	B	4.20/st

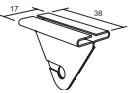
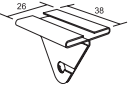
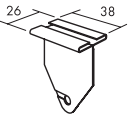
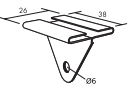
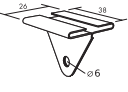
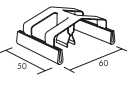
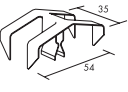

Connect Accessories - Connect Upphängningar

Produkt	Format (mm)	Kulör	st/förp	Tillgänglighet	Art. nr.	Rabatt kategori	Pris (SEK)
Connect Väggfäste Distanspr C4 Behandlat stål. För fixering av Connect Distansprofil C4 eller annat bärverk mot vägg i C4 miljö.	 700x55x25	.	10.00	A	26300609	B	40.00/st
Connect Väggfäste Distansprof. Galv. stål. För fixering av Connect Distansprofil eller annat bärverk mot vägg.	 700x55x25	.	10.00	A	26300525	B	33.30/st
Connect Väggfäste T-profil Galv. stål. För fixering av Connect T-profil mot vägg.	 45x35x15	.	25.00	A	26300824	B	19.10/st
Connect Väggfäste T-profil C4 Behandlat stål. För fixering av Connect T-profil mot vägg i C4 miljö.	 45x35x15	.	25.00	A	26301608	B	22.70/st
Connect Wirekrok Justerbar Wirelös med en krok för Connect Justerbar Wireupphängning.	 48x13x10	.	4.00	A	26311370	B	58.80/st
Connect Wireupphängn. kit 1500 Justerbart wireupphängningskit som består av 1,5 mm galvaniserad wire, justerbart låsbart wirelös med krok och en takinfästning. För C1-miljöer.	 1500x1,5x1,5	.	24.00	A	26474183	B	111.00/st
Connect Wireupphängn. kit 800 Justerbart wireupphängningskit som består av 1,5 mm galvaniserad wire, justerbart låsbart wirelös med krok och en takinfästning. För C1-miljöer.	 800xx1,5	.	24.00	A	26474182	B	102.90/st
Connect Wireupphängning Justerbart Wireupphängningskit som består av en wire och ett wirelös med krok. Wire L=2000 mm.	 2000x1,5x1,5	.	4.00	A	26474173	B	100.50/st
Justerbart Wireupphängningskit som består av en wire och ett wirelös med krok. Wire L=2000 mm.	 2000x1,5x1,5	.	24.00	A	26474174	B	91.40/st
Connect Wireupphängning Justerbart Wireupphängningskit som består av en wire och ett wirelös med krok. Wire L=5000 mm.	 5000x1,5x1,5	.	24.00	A	26474180	B	140.20/st

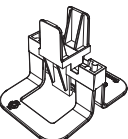



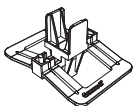

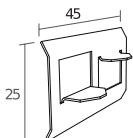
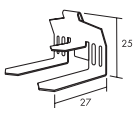
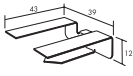
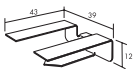
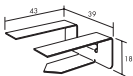
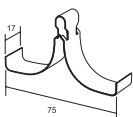
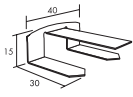
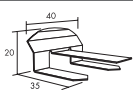
Connect Accessories - Connect Clips

Produkt	Format (mm)	Kulör	st/förp	Tillgänglighet	Art. nr.	Rabatt kategori	Pris (SEK)
Connect Armaturclips Armaturclips för T15 bärverk kant A och E. Focus A/E, Master A/E och Gedina A/E med T15 bärverk. Lackerat stål, korrosivitetkategori C3. Tillåten belastning 50 N. Mått från underkant T-profil till uk. clips 24mm.	 38x17x26	Connect white 01	10.00	A	26300232	B	23.20/st
Connect Armaturclips Armaturclips för samtliga kant A och E med T24 samt Focus Dg, Ds, lp samt Master Rigid Dp. Lackerat stål, korrosivitetkategori C3. Tillåten belastning 50 N. Mått från underkant T-profil till uk. clips 24mm.	 38x26x26	Connect white 01	10.00	A	26300231	B	23.20/st
	38x26x26	Black	10.00	A	26300239	B	23.20/st
Connect Armaturclips Armaturclips för Master Ds med T24 HD. Lackerat stål, korrosivitetkategori C3. Tillåten belastning 50 N. Mått från underkant T-profil till uk. clips 45mm.	 38x26x45	Connect white 01	10.00	A	26300207	B	30.20/st
Connect Baffelclips Clips för montering av Hygiene Baffle. Lackerat stål, korrosivitetkategori C3. Tillåten belastning 50 N. Mått från underkant T-profil till uk. clips 24mm.	 38x26x25	White	100.00	A	26301201	B	23.20/st
	38x26x25	Black	50.00	A	26301203	B	23.20/st
Connect Baffelclips C4 Clips för montering av Hygiene Baffle. Belagt stål, korrosivitetklass C4. Tillåten belastning 50 N. Mått från underkant T-profil till uk. clips 24mm.	 38x26x25	Connect white 01	100.00	A	26301237	B	28.40/st
Connect Clips 100/20 Rostfritt fjäderstål med plasttassar. För fasthållning av Flexiform absorbenter mot huvudprofil.	 60x50x24	.	100.00	A	26300249	B	9.30/st
Connect Clips 100/40 Rostfritt fjäderstål. För fasthållning av Ecophon 40 mm produkter. För Hygienemontage använd Connect Clips 26300036.	 54x35x24	.	100.00	A	26300266	B	7.90/st
Connect Clips 20 Demo C4 Behandlat fjäderstål. För Ecophon 20 mm produkter. Demonerbart underifrån. För Hygiene installationer rekommenderas Hygiene Inspektionslucka.	 38x5x15	.	20.00	A	26300265	B	23.00/st
Connect Clips 20 Hygiene Plast. För Ecophon Hygiene 20 mm produkter. Demonerbar från ovasidan.	 50x66x27	.	50.00	A	26300173	B	4.20/st

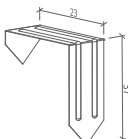
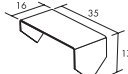
Connect Accessories - Connect Clips

Produkt	Format (mm)	Kulör	st/förp	Tillgänglighet	Art. nr.	Rabatt kategori	Pris (SEK)
Connect Clips 40 Hygiene För fasthållning av Hygien 40 mm produkter och Connect artiklar i miljöer upp till klass C4. Demonterbar från ovasidan.	 50x40x27	.	50.00	A	26300136	B	11.00/st
Connect Clips Avlastning 5/20 Rostfritt fjäderstål. Används tillsammans med Connect Avlastningsprofil. Vändbart. Passar för Focus A, Master Rigid A samt Focus Ds, Dg, Lp, Master Rigid Dp.	 25x25x14,2	.	75.00	A	26300165	B	3.50/st
Connect Clips Avlastning 7/10 Rostfritt fjäderstål. Används tillsammans med Connect Avlastningsprofil. Vändbart. Passar kant E Tj=15-20 mm samt kant A Tj=15 mm.	 45x25x12	.	75.00	A	26300166	B	3.50/st
Connect Clips Dg kant Rostfritt fjäderstål. För fixering av Focus Dg 1200x1200 mm i Connect T24 bärverk.	 34x30x25	.	12.00	A	26300546	B	25.70/st
Connect Clips Dg/Ds20 upplag Upplagsclips av galvaniserat stål för passbitar av Focus Dg, Focus Ds och Focus Lp tj=20 mm.	 43x39x12	.	50.00	A	26300547	B	5.50/st
Connect Clips Dg20 upplag C4 Upplagsclips av behandlat stål för Ds passbitar tj=20 mm i C4 miljö.	 43x39x12	.	50.00	A	26300610	B	7.10/st
Connect Clips Dg25 upplag Upplagsclips av galvaniserat stål för passbitar av Focus Dg 1200x1200, tj=25 mm samt Focus Ez.	 43x39x18	.	50.00	A	26300548	B	5.50/st
Connect Clips Ds Rostfritt fjäderstål. För fasthållning av Ecophon Hygiene Protec Ds absorbenter för att klara tryck i samband med rengöring. Absorbenterna är ändå demonterbara underifrån.	 75x40x17	.	100.00	A	26300196	B	8.20/st
Connect Clips Flexiform Styv pvc-plast. För att fixera Flexiformskivan mot välvd profil.	 50x40x27	.	100.00	A	26300013	B	2.40/st
Connect Hold down clip A Rostfritt fjäderstål. Används för att hålla fast Ecophon Master A Rigid plattor, men samtidigt vara fullt demonterbara.	 42x40x15	.	50.00	A	26300105	B	8.20/st
Connect Hold down clip E Rostfritt fjäderstål. Används för att hålla fast Ecophon Master Rigid E absorbenter, men är samtidigt fullt demonterbara.	 46,6x40x21	.	50.00	A	26300110	B	8.20/st

Connect Accessories - Connect Clips

Produkt	Format (mm)	Kulör	st/förp	Tillgänglighet	Art. nr.	Rabatt kategori	Pris (SEK)
Connect Passbitslips Master Ds För låsning av passbitar mot vägglist i Master Ds-system. 	35x16x37	.	50.00	A	26300211	B	2.90/st
Connect Passbitslips För låsning av passbitar mot vägglist i Focus Ds/Lp-system. 	35x16x17	.	100.00	A	26311080	B	2.90/st
Connect Stopplips Plast. För fixering av kant Ds 1200x1200 längs huvudprofilen. 	27x20x23	.	100.00	A	26300654	B	6.70/st
Connect Universal Clips Plast. För fasthållning av absorberer med upplagskant 5 - 20 mm. 	36x19x10	.	100.00	A	26300183	B	3.50/st
Connect Väggdistansfjäder Väggdistansfjäder används för att positionera kant Lp passbitar i bärverket. 	18,5x14x10	.	50.00	A	26300089	B	8.20/st
Connect Väggfjäder Fjäderstål. För låsning av passbitar. 	105x19x16	.	50.00	A	26300187	B	5.20/st
Connect Ändclips Galv. stål. För Ecophon Focus D/A XL i korridormontage. 	70x9x20	.	100.00	A	26300192	B	6.90/st

Connect Accessories - Connect Trälister

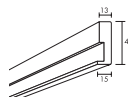
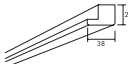
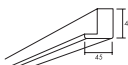

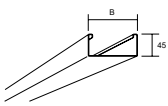
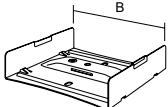
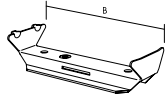
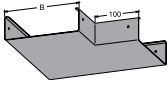
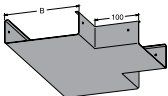
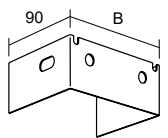
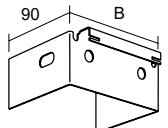

Produkt	Format (mm)	Kulör	st/förp	Tillgänglighet	Art. nr.	Rabatt kategori	Pris (SEK)
Connect Avslutningslist Trä MDF-board, vitlackerad. Avslutningslist för frihängande enheter. Monteras på huvudprofil. L=2500 mm. 	2500x45x15	White	6.00	A	26312572	B	77.20/m
Connect Träavslutningslist MDF-board, vitlackerad. För fältmontage av Focus B, C och F. L=2500 mm. 	2500x38x28	White	4.00	A	26312570	B	80.60/m
Connect Träavslutningslist MDF-board, vitlackerad. För fältmontage av Master B, C och F samt Super G B. L=3000 mm. 	3000x45x47	White	4.00	A	26312571	B	108.40/m

Access tillbehör

Produkt		Längd (mm)	Bredd (mm)	Kulör	m/förp	st/förp	Lager	Art. nr.	Pris (SEK)
Access Kabelränna Galv. lack. stål				Vit					
Access Kabelränna 0001		3000	100	Vit	3	1	**	35690001	426,-/st
Access Kabelränna 0002		3000	200	Vit	3	1	**	35690002	663,-/st
Access Kabelränna 0013		2000	300	Vit	2	1	**	35690013	586,-/st
Access Kabelränna 0014		2000	400	Vit	2	1	**	35690014	781,-/st
Access Kabelränna 0307		2000	600	Vit	2	1	**	35690307	1301,-/st
Access Rännskarv Galv. stål. Låses med Access låsclips 0208, 1208. Vid upphängning c 3000 mm ska rännan pendlas i skarven. För uppfästning av Access Kabelränna i skarv. Maxlast i skarv = 150 kg.									
Access Rännskarv 0205			100			1	**	26450205	69,50/st
Access Rännskarv 0213			200			1	**	26450213	91,-/st
Access Rännskarv 0214			300			1	**	26450214	108,40/st
Access Rännskarv 0017			400			1	**	26450017	127,20/st
Access Rännskarv 0270			600			1	**	26450270	175,40/st
Access Bärok Galv. stål. Komplement till rännskarv vid hög belastning. Kan placeras fritt utefter Access Kabelränna. Maxlast i skarv = 150 kg.									
Access Bärok 0206			100			1	**	26450206	45,50/st
Access Bärok 0215			200			1	**	26450215	62,90/st
Access Bärok 0216			300			1	**	26450216	84,30/st
Access Bärok 0046			400			1	**	26450046	100,40/st
Access Bärok 0047			600			1	**	26450047	202,10/st
Access L-avgrening Galv. lack. stål. 90°-avvinkling med skarpa hörn.				Vit					
Access L-avgrening 0082			100	Vit		1	**	26450082	353,30/st
Access L-avgrening 0018			200	Vit		1	**	26450018	434,90/st
Access L-avgrening 0041			300	Vit		1	**	26450041	584,80/st
Access L-avgrening 0040			400	Vit		1	**	26450040	666,50/st
Access L-avgrening 0157			600	Vit		1	**	26450157	1202,10/st
Access T-avgrening Galv. lack. stål. Avgrening med skarpa hörn.				Vit					
Access T-avgrening 0083			100	Vit		1	**	26450083	392,20/st
Access T-avgrening 0019			200	Vit		1	**	26450019	590,20/st
Access T-avgrening 0043			300	Vit		1	**	26450043	729,30/st
Access T-avgrening 0050			400	Vit		1	**	26450050	863,20/st
Access T-avgrening 0156			600	Vit		1	**	26450156	1407,60/st
Access Ändfäste Galv. stål. För upphängning mot vägg. Fungerar även som tät avslutning.									
Access Ändfäste 0088			100			1	**	26450088	54,90/st
Access Ändfäste 0089			200			1	**	26450089	61,60/st
Access Ändfäste 0100			300			1	**	26450100	66,90/st
Access Ändfäste 0091			400			1	**	26450091	88,40/st
Access Ändfäste 0093			600			1	**	26450093	192,60/st
Access Ändhake Galv. stål. Ger en enkel och flexibel avgrening för T- och X-upphängningar.									
Access Ändhake 0087			100			1	**	26450087	88,40/st
Access Ändhake 0032			200			1	**	26450032	100,40/st
Access Ändhake 0051			300			1	**	26450051	113,80/st
Access Ändhake 0048			400			1	**	26450048	144,50/st
Access Ändhake 0034			600			1	**	26450034	194,10/st

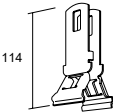
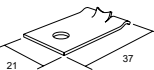

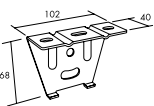
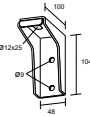
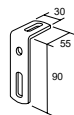
** Leverans från lager Vetlanda

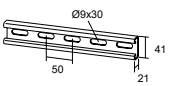
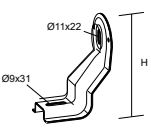
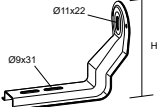
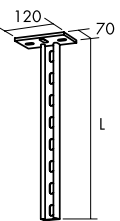
Access tillbehör

Produkt	Längd (mm)	Bredd (mm)	Kulör	m/förp	st/förp	Lager	Art. nr.	Pris (SEK)
Access Pendelskaft Galv. stål. Pendelskaftet används för montage i skarvjärn eller bärok. 					1	**	26450207	48,20/st
Access Låsclips Galv. stål. För låsning av rännskarv. 4 st/skarv. 					4	**	26450209	33,50/krt
Access Låsclips 1208 					100	**	26451208	674,60/krt
Access Takfäste Galv. stål. Vid taklutning monteras pendelskenan på takfästet med väggfäste baksida lutning $\pm 20^\circ$. 					1	**	26450202	56,20/st
Access Takfäste Takfäste för ankarskena för sidohängt montage av kabelrännor. 					1	**	26450227	99,40/st
Access Vinkelfäste Galv. stål. Takfäste för pendelskena i fasta takmaterial. 					1	**	26450203	53,90/st
Access Pendelskena Galv. stål. Hålmodul med ca 25 mm. Skenan är försedd med kapmärke c 100 mm. 	3000	100		3	1	**	26450204	254,50/st
Access Ankarskena Galv. stål. Andra längder på förfrågan. Använd Access Mutterbricka 0026. 								
Access Ankarskena 0228	500			0,5	1	**	26450228	118,90/st
Access Ankarskena 0229	1000			1	1	**	26450229	234,80/st
Access Ankarskena 0057	3000			3	1	**	26450057	525,50/st
Access Invändig bärkonsol Galv. stål. För kabelränna. Justerbart väggavstånd på ca 0-20 mm. Används med Access Bolt 0066. 		100-200			1	**	26450210	140,60/st
Access Invändig bärkonsol 0217. H=175mm 		300-600			1	**	26450217	155,30/st
Access Takpendel 2,6 mm galv. stål. Medför tillgänglighet i hela rännbredden från ett håll. Även för montage av Access frieze. 								
Access Takpendel 0045	250				1	**	26450045	215,50/st
Access Takpendel 0024	375				1	**	26450024	247,50/st
Access Takpendel 0030	500				1	**	26450030	291,80/st
Access Takpendel 0077	750				1	**	26450077	356,50/st
Access Takpendel 1025	1000				1	**	26451025	428,30/st

** Leverans från lager Vetlanda

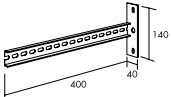
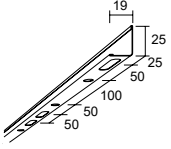
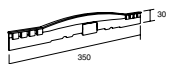
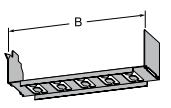
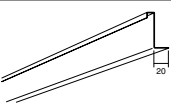
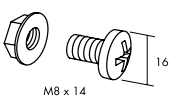
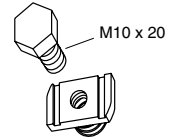
Access tillbehör

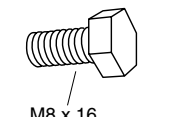
Produkt	Längd (mm)	Bredd (mm)	Kulör	m/förp	st/förp	Lager	Art. nr.	Pris (SEK)
Access Väggekonsol Galv. stål. Bl a för väggmontage av Access bärprofiler. 	400				1	**	26450116	177,90/st
Access Väggekonsol 0116								
Access Skiljeplåt Galv. stål. För uppdelning av rännan i flera kanaler. Används med Najningsstöd och skarv för skiljeplåt. 	2750			2,75	1	**	26450021	123,10/st
Access Skiljeplåt 0021				1,75	1	**	26450175	87,-/st
Access Skiljeplåt 0175	1750							
Access Skarv för Skiljeplåt Plast grå. Används med Access Skiljeplåt. Ger obruten kanal över skarv/bärok. 	350				1	**	26450023	40,20/st
Access Skarv för Skiljeplåt 0023								
Access Najningsstöd Galv. stål. Används med Access Skiljeplåt som kan låsas i intervall om 25 mm. 	100				1	**	26451078	38,80/st
Access Najningsstöd 1078								
Access Najningsstöd 1022	200				1	**	26451022	40,20/st
Access Najningsstöd 1015	300				1	**	26451015	42,80/st
Access Najningsstöd 1049	400				1	**	26451049	48,20/st
Access Najningsstöd 0199	500				1	**	26450199	49,50/st
Access Najningsstöd 1098	600				1	**	26451098	56,20/st
Access Undertakshållare Galv. lack. stål. Hänges på Access Kabelränna vid anslutning till traditionellt undertak. 	3000		Vit					
Access Undertakshållare 0211			Vit	3	1	**	26450211	303,80,-/st
Access Monteringskruv Med bricka. Inbyggd taggbricka både på skruv och mutter. Bra mot glatta ytor. 					50	**	26450218	253,60/kr
Access Monteringskruv 0218								
Access Mutterbricka Med bult M10x20 mm och fjäder som hindrar att den glider ur läge. För infästning i Takpendel. 					10	**	26450026	34,80/st
Access Mutterbricka 0026								
Access T-skruv T-skruv för infästning i takpendlar/ankarskenor. Passar till profiler med 21 mm och 41 mm höjd. 					10	**	26450068	44,20/st
Access T-skruv 0068								
Access Bolt M8x16 mm med taggbricka. För festsättning av Access Väggekonsol i Access Bärrok eller Skarvjärn. 					10	**	26450066	4,10/st
Access Bolt 0066								

** Leverans från lager Vetlanda

FÖRSÄLJNINGSVILLKOR

1. DEFINITIONER

I dessa försäljningsvillkor har följande begrepp nedanstående betydelse:

Med **”Företaget”** avses Saint-Gobain Ecophon AB.

Med **”Firmatecknare”** avses en person som har behörighet att ingå avtal för Företagets räkning.

Med **”Avtalet”** avses det avtal om leverans av Varor som är införlivat i dessa Villkor.

Med **”Kunden”** avses den person som ämnar köpa Varor av Företaget.

Med **”Varor”** avses de produkter och, beroende på sammanhang, de tjänster som Företaget ska leverera enligt Avtalet.

Med **”grov oaktsamhet”** avses en handling eller underlåtenhet som innebär att inte beakta allvarliga konsekvenser som en samvetsgrann avtalspart normalt skulle förutse som en sannolik följd därav, eller att medvetet bortse från konsekvenserna av en sådan handling eller underlåtenhet att handla.

Med **”Skriftlig/Skriftligen”** avses kommunikation i form av dokument undertecknade av båda Parterna eller per brev, fax eller e-post.

Med **”Order”** avses det skriftliga dokument genom vilket Kunden beställer Varor från Företaget.

Med **”Part”** avses antingen Företaget eller Kunden enskilt och med **”Parter”** avses Företaget och Kunden gemensamt.

Med **”Villkoren”** avses de villkor som fastställs i detta dokument och eventuella särskilda villkor som Skriftligen överenskommit mellan Företagets Firmatecknare och Kunden.

2. AVTAL

2.1 Alla Order godkänns av Företaget under förutsättning att Villkoren tillämpas. Villkoren får inte heller ändras annat än Skriftligen av Företagets Firmatecknare.

2.2 Alla Order som läggs av Kunden hos Företaget blir giltiga först efter att Företaget Skriftligen har godkänt Ordern. Företagets skriftliga godkännande ska innehålla en beskrivning av de Varor som har beställts, kvantiteten och priset som ska betalas samt tiden för leverans och ska anses ha mottagits av Kunden två arbetsdagar efter avsändandet. Vid eventuella avvikelser mellan Order och bekräftelseokument ska innehållet i dokumenten gälla enligt följande prioriteringsordning:

- Ändringar av Villkoren som godkänts Skriftligen enligt punkt 2.1
- Villkoren
- Företagets skriftliga godkännande
- Kundens Order

2.3 Order kan endast annulleras efter Skriftlig överenskommelse med Företagets Firmatecknare inom tre dagar efter Företagets godkännande av Ordern. Kunden ska

hålla Företaget skadeslöst för eventuella kostnader, förluster och utgifter som Företaget ådrar sig till följd av annulleringen. Om Ordern omfattar icke-standardvaror, det vill säga Varor som Företaget normalt inte har i lager, ska Kunden dessutom betala priset för dessa Varor enligt Företagets skriftliga godkännande vid en annullering.

2.4 Kunden är ensam ansvarig för noggrannheten i alla konstruktionsritningar och specifikationer som Kunden tillhandahåller Företaget beträffande Varorna. Kunden ansvarar också för att Företaget får tillgång till all nödvändig information om Varorna i tillräckligt god tid för att Företaget ska kunna verkställa Avtalet enligt Avtalets Villkor.

3. INFORMATION

3.1 All information och alla data i allmän produktokumentation samt prislistor som tillhandahålls av Företaget ska vara bindande endast i den utsträckning som de ingår i Avtalet genom Skriftlig hänvisning.

4. PRISER

4.1 Priset på Varorna ska vara det pris som Företaget tillämpar vid leveransdatumet för Varorna, om inte Parterna Skriftligen har godkänt en offert om fast pris. Om inget annat uttryckligen har överenskommit ska angivna priser beräknas fritt fabrik enligt Incoterms 2010 (EXW). Angivna priser är exklusive moms och all annan skatt, tull eller andra avgifter.

4.2 Alla angivna priser är baserade på de kostnader som gällde då priserna lämnades eller godkändes. Utan hinder av ovanstående förbehåller sig Företaget rätten att under perioden från dagen för orderbekräftelse till leverans, föra vidare eventuella ytterligare avgifter avseende ökning av kostnader för arbetskraft, material, anläggningar, allmänna omkostnader och skatter eller tullar som ligger utanför Företagets kontroll.

4.3 Angivna priser gäller den kvantitet som specificerats av och i informationen som tillhandahållits av Kunden vid tidpunkten för Ordern. Om Order skulle läggas med lägre kvantiteter än vad som ursprungligen avtalats mellan Parterna eller om specifikationer eller leveransdatum skulle ändras, eller om försening orsakas av Kundens instruktioner eller brist på instruktioner, ska Företaget ha rätt att justera priset på de beställda Varorna med hänsyn till variationerna.

5. INSPEKTION

5.1 Kunden ska inspektera Varorna på platsen och vid tidpunkten för lossning eller hämtning.

5.2 Om inspektionen visar att Varorna eller delar av Varorna inte stämmer med Avtalet ska Kunden meddela Företaget senast nästföljande arbetsdag efter lossningen. Om Kunden inte Skriftligen meddelar Företaget inom denna tid ska Varorna anses vara godkända av Kunden.

5.3 Efter att Kundens Skriftliga meddelande enligt punkt 5.2

har mottagits ska Företaget ersätta eventuella brister i Varorna enligt punkt 9 nedan.

6. LEVERANS, RISKÖVERGÅNG

6.1 Alla avtalade leveransvillkor ska tolkas enligt Incoterms 2010.

6.2 Om inga leveransvillkor uttryckligen har avtalats ska leveransen ske fritt fabrik (FCA) (se punkt 4.1 ovan).

6.3 Oavsett om något annat skulle anges här i ska risken för Varorna alltid övergå från Företaget till Kunden vid tidpunkten för leveransen.

6.4 Om leveransen sker fritt transportören (FCA) och Företaget åtar sig att sända Varorna till en destination som angetts av Kunden, övergår risken för Varorna senast i samband med att Varorna överlämnas till den första transportören.

6.5 Allt levererat material ska, i tillämpliga fall, installeras enligt instruktionerna i Företagets installationshandböcker.

7. LEVERANSTID, FÖRSENING

7.1 Tiden för leverans specificeras av Företaget i det skriftliga godkännandet enligt punkt 2.2.

7.2 Om Företaget inser att Varorna inte kommer att kunna levereras vid överenskommen tidpunkt, ska Företaget meddela Kunden utan onödigt dröjsmål, ange skälen till förseningen och, om möjligt, vid vilken tidpunkt leverans kan förväntas.

7.3 Om leveransförseningen, helt eller delvis, beror på de omständigheter som omnämns i punkt 11, på handling eller underlåtenhet från Kundens sida eller på andra omständigheter som kan tillskrivas Kunden, har Företaget rätt att förlänga leveranstiden så långt det är rimligt med hänsyn till rådande omständigheter. Denna bestämmelse ska gälla oavsett om orsaken till förseningen inträffar före eller efter överenskommen leveranstid.

7.4 Om Varorna inte levereras vid leveranstidpunkten och punkt 7.3 inte är tillämplig, har Kunden rätt till vite från det datum då leverans skulle ha skett.

7.5 Vitet ska uppgå till 0,5 procent ränta av köpeskillingen för Varorna som omfattas av förseningen för varje hel vecka som leveransen är försenad. Vitet får dock inte uppgå till mer än 7,5 procent av köpeskillingen för Varorna som omfattas av förseningen.

7.6 Vitet ska betalas efter Kundens Skriftliga begäran men inte innan leveransen fullgjorts eller Avtalet har sagts upp enligt punkt 7.9.

7.7 Om Kunden inte har ingett något Skriftligt anspråk på vite inom tre månader från den dag leveransen skulle ha ägt rum har Kunden förverkat sin rätt att utkräva sådant vite.

7.8 Om leveransförseningens omfattning ger Kunden rätt till maximalt vitesbelopp enligt punkt 7.5 och Varorna ännu inte levererats har Kunden rätt att Skriftligen kräva leverans inom en rimlig sista period, vilken inte ska vara kortare än en kalendervecka.

7.9 Om Företaget inte fullgör leveransen inom denna sista period (se punkt 7.8) och detta inte beror på omständigheter som kan tillskrivas Kunden, har Kunden rätt att genom Skriftligt meddelande till Företaget säga upp Avtalet med avseende på den del av Varorna som till följd av Företagets uteblivna leverans inte kan användas enligt Parternas avsikt och ska då som enda ekonomiska kompensation ha rätt till återbetalning av eventuell köpeskillning som inbetalats till

Företaget för Varorna som omfattas av uppsägningen.

7.10 Avtalsvite enligt punkt 7.5 och uppsägning av Avtalet enligt punkt 7.9 utgör Kundens enda rätt till påföljd med anledning av försening från Företagets sida. Alla övriga legala skadeståndsanspråk, vare sig de grundas på inom- eller utomobligatoriskt skadeståndsansvar eller annan rättsgrund, som inges mot Företaget med anledning av sådan försening ska vara uttryckligen undantagna såvida inte Företaget gjort sig skyldigt till grov oaktsamhet.

7.11 Om Kunden inser att Kunden inte kan ta emot leveransen av Varorna vid leveranstidpunkten ska Kunden skyndsamt Skriftligen underrätta Företaget om detta och ange orsaken samt om möjligt när leveransen kan tas emot.

7.12 Företaget kan genom Skriftligt meddelande kräva att Kunden ska ta emot leveransen inom en rimlig sista period.

7.13 Om Kunde inte kan ta emot leveransen inom denna period (se punkt 7.12) av skäl som inte beror på Företaget kan Företaget genom Skriftligt meddelande säga upp hela Avtalet eller delar av det. Företaget har då rätt till ersättning för skador som Företaget lider på grund av Kundens försummelse, inklusive följskador och indirekta skador.

8. BETALNING, KVITTNING, ÄGANDERÄTTSFÖRBEHÅLL

8.1 Om inget annat Skriftligen har överenskommit ska betalning ske inom 30 kalenderdagar efter fakturadatum. Betalningen ska utföras i den valuta som anges i orderbekräftelsen.

8.2 Oavsett betalningsmedel ska betalning anses vara utförd först när Företagets konto slutgiltigt har krediterats med motsvarande belopp.

8.3 Om Kunden inte betalar i tid har Företaget rätt att ta ut dröjsmålsränta från förfallodagen. Den ränta som ska tillämpas är den dröjsmålsränta som är fastställd enligt svenska räntelagen (1975:635).

8.4 Om Kunden vid försenad betalning inte betalar in överenskommet garantibelopp vid fastställt datum har Företaget rätt att, efter Skriftligt meddelande till Kunden, avbryta sitt fullgörande av Avtalet tills full betalning mottagits eller, i tillämpliga fall, tills Kunden betalat in det avtalade garantibeloppet.

8.5 Om Kunden inte betalat det förfallna beloppet inom en kalendervecka har Företaget rätt att säga upp Avtalet genom Skriftligt meddelande till Kunden och, utöver ränta och ersättning för inkassokostnader enligt denna punkt, kräva ersättning för de skador Företaget lidit.

8.6 Kunden har inte rätt att innehålla betalning av någon faktura eller annat belopp som ska betalas till Företaget på grund av kvittering eller motfordran som Kunden kan ha eller av något skäl gör gällande.

8.7 Företaget ska alltid ha rätt att kvittera skulder eller krav, oavsett av vilket slag, som Företaget kan ha till Kunden mot belopp som Företaget är skyldigt Kunden.

8.8 Företaget och Kunden samtycker till att Varorna ska förbli Företagets egendom tills full betalning erlagts, så långt ett sådant äganderättsförbehåll är tillåtet enligt tillämplig lag.

8.9 Kunden ska på Företagets begäran vidta alla nödvändiga åtgärder för att värna Företagets besittningsrätt till Varorna.

8.10 Äganderättsförbehållet enligt denna punkt påverkar inte riskövergången enligt punkt 6.

9. ANSVAR FÖR DEFEKTER

9.1 Om företaget inte uttryckligen Skriftligen har godkänt att en separat garanti ska gälla för Varorna ska Företaget – enligt bestämmelserna under punkt 9 – avhjälpa alla eventuella defekter eller avvikelser (benämns härnäst defekt(er)) i Varorna som beror på felaktig konstruktion, materialfel eller bristande fackmannamässigt utförande. Om bestämmelserna i en sådan separat garanti skulle strida mot denna punkt 9 ska bestämmelserna i garantin ha företräde.

9.2 Företaget ansvarar inte för defekter som

9.2.1 kan härledas till material som tillhandahållits eller konstruktion som fastställts eller specificerats av Kunden såvida inte Företaget Skriftligen har godkänt detta

9.2.2 uppkommer under andra driftförhållanden än dem som beskrivs i Avtalet

9.2.3 är ett resultat av att Kunderna brutit mot punkt 6.5

9.2.4 orsakas av omständigheter som uppstår efter att risken för Varorna har övergått till Kunden, till exempel defekter till följd av skada genom uppsåtlig handling, vårdslöshet eller olyckshändelse, felaktigt underhåll, inkorrekt installation eller förvaring, oavsett om Företagets haft kännedom om detta innan, felaktigt reparationsarbete som Kunden låtit utföra eller ändringar som gjorts av Kunden utan Företagets Skriftliga medgivande

9.2.5 orsakas av normalt slitage.

9.3 Företagets ansvar är begränsat till defekter som framträder under ett års tid efter leveransdatum. Om Varorna används i större omfattning än avtalat ska denna period minskas proportionerligt.

9.4 När en defekt i en del av Varorna har avhjälpas ska Företaget ansvara för defekter i den reparerade eller utbytta delen enligt samma villkor och under samma ansvarsperiod som gäller för de ursprungliga Varorna. Ansvarsperioden som anges under punkt 9.3 ska följaktligen inte förlängas till följd av att delar i Varorna har reparerats eller bytts ut. Företaget ska således aldrig ansvara för defekter i någon del av Varorna i mer än ett år räknat från datumet för den första leveransen av Varorna.

9.5 Kunden ska inom tre (3) arbetsdagar Skriftligen anmäla varje uppkommen defekt till Företaget. Anmälan ska under inga omständigheter inges senare än två veckor efter utgången av den under punkt 9.3 angivna perioden eller punkt 9.4, när så är tillämpligt. Anmälan ska innehålla en detaljerad beskrivning av defekten. Om Kunden inte Skriftligen anmäler en defekt till Företaget inom tidsgränsen under denna punkt har Kunden förverkat sin rätt till kompensation för defekten.

9.6 Om defekten är av sådan art att den kan orsaka någon form av skada, ska Kunden omedelbart Skriftligen underrätta Företaget om detta. Kunden bär risken om Varorna skulle skadas på grund av att Kunden underlåter att anmäla en defekt. Kunden ska vidta rimliga åtgärder för att minimera risken för skada och ska i detta hänseende följa Företagets anvisningar.

9.7 Vid mottagande av anmälan enligt punkt 9.5 ska Företaget på egen bekostnad avhjälpa felet utan onödigt dröjsmål genom – efter Företagets bedömning – antingen reparation eller utbyte.

9.8 Reparation ska utföras på platsen där Varorna finns, om inte Företaget bedömer det mer lämpligt att Varorna sänds till Företaget eller till annan av Företaget angiven plats. Varorna ska i detta fall sändas till den av Företaget angivna platsen på Företagets risk och bekostnad.

9.9 Om defekten kan avhjälpas med en utbytesdel eller

reparation och om den defekta delen inte måste tas bort och sättas dit av fackman kan Företaget kräva att den defekta delen sänds till Företaget eller till annan av Företaget angiven plats. Företaget ska anses ha fullgjort sina åtaganden med avseende på defekten när en tillbörligt reparerad del eller utbytesdel levererats till Kunden.

9.10 Kunden ska på egen bekostnad bereda tillträde till Varorna och ombesörja ingrepp i annan utrustning i den mån det är nödvändigt för att avhjälpa defekten.

9.11 Om inget annat överenskommit ska nödvändig transport av Varorna eller delar av Varorna till och från Företaget i samband med avhjälpandet av defekter för vilka Företaget bär ansvar ske på Företagets risk och bekostnad. Kunden ska följa Företagets anvisningar för denna transport.

9.12 Om inget annat överenskommit ska Kunden stå för alla merkostnader som Företaget ådrar sig för att avhjälpa felet till följd av att Varorna finns på annan ort än den destinationsort till vilken leveransen till Kunden skulle ske vid Avtalets ingående eller – om ingen destinationsort angetts – leveransorten.

9.13 Defekta delar som har bytts ut ska – på Företagets begäran – överlämnas till Företaget och ska i sådana fall vara Företagets egendom. I alla andra fall ska defekta delar som har bytts ut vara Kundens egendom och Företaget ska inte ha några skyldigheter med avseende på skrotning med mera av sådana defekta delar.

9.14 Om Företaget av rimliga skäl bedömer att Företaget inte kommer att kunna uppfylla sina skyldigheter enligt punkt 9.7 ska Företaget Skriftligen meddela kunden utan orimlig dröjsmål.

9.15 Då Företaget har underrättats enligt bestämmelserna under punkt 9.14

a) har Kunden rätt till en reduktion av köpeskillingen i proportion till Varornas värdeminskning, förutsatt att denna reduktion inte under några omständigheter överstiger tjugo (20) procent av köpeskillingen, eller

b) då defekten är av så betydande grad att den påtagligt frångår Kunden nyttan av Avtalet med avseende på Varorna eller en väsentlig del av den, har Kunden rätt att genom Skriftligt meddelande till Företaget säga upp Avtalet beträffande den del av Varorna som till följd av defekten inte kan användas enligt Parternas avsikt.

9.16 Reparation eller byte enligt punkt 9.7 och uppsägning av Avtalet enligt punkt 9.15 utgör Kundens enda rätt till påföljd med anledning av Företagets ansvar för defekter. Alla övriga legala skadeståndsanspråk, vare sig de grundas på inom- eller utomobligatoriskt skadeståndsansvar eller annan rättsgrund, som inges mot Företaget med anledning av sådant ansvar för defekter ska vara uttryckligen undantagna såvida inte Företaget gjort sig skyldigt till grov oaktsamhet.

10. SKADA ORSAKAD AV VARORNA

10.1 Företaget ansvarar inte för egendomsskada som orsakats av Varorna efter det att Varorna har levererats till Kunden. Inte heller ansvarar Företaget för skada på produkter som tillverkats av Kunden eller på produkter som Kundens produkter utgör en del av.

10.2 Om Företaget ställs ansvarigt gentemot tredje man för egendomsskada, enligt beskrivningen under punkt 10.1, ska Kunden försvara och hålla Företaget skadefritt för denna skada.

10.3 Om tredje man skulle väcka talan mot Kunden med anledning av en skada, enligt beskrivningen under denna punkt, ska Kunden omedelbart Skriftligen underrätta Företaget om detta.

10.4 Kunden ska vara skyldig att låta sig instämmas till allmän domstol eller skiljedomstol för prövning av skadeståndstalan mot Företaget med anledning av skada som Varorna påstås ha orsakat. Ansvarsförhållandet mellan Företaget och Kunden ska dock avgöras enligt punkt 16.

10.5 Begränsningen av Företagets ansvarsskyldighet i första stycket under denna punkt ska inte tillämpas då Företaget har gjort sig skyldigt till grov oaktsamhet.

11. BEFRIELSEGRUNDER (FORCE MAJEURE)

11.1 Företaget har rätt att avbryta fullgörandet av sina förpliktelser enligt Avtalet i den utsträckning fullgörandet omöjliggörs eller kraftigt försvåras av någon av följande omständigheter (force majeure): arbetskonflikter och andra omständigheter utanför Företagets kontroll såsom brand, krig, omfattande militär mobilisering, uppror, rekvisition, besittningstagande, embargo, begränsningar i strömanvändning, valuta- och exportrestriktioner, epidemier, naturkatastrofer, extrema naturhändelser, terrordåd och defekter eller förseningar i leveranser från underleverantörer som orsakats av någon av nämnda omständigheter under denna punkt.

12. INSOLVENS

12.1 Om Kunden förklarar sig inte kunna betala sina förfallna skulder, försätts i konkurs, träder i likvidation eller rekonstruktion eller träffar förlikningar med sina fordringsägare eller har en utsedd konkursförvaltare, eller om Företaget har rimliga skäl att på annat sätt misstänka att Kunden är insolvent, har Företaget rätt att

12.1.1 kräva förskottsbetalning på ytterligare leveranser

12.1.2 avbryta eller innehålla eventuella ytterligare leveranser till Kunden enligt resterande Avtal utan ansvar från sin sida, eller

12.1.3 utöva sina rättigheter enligt punkt 8 i dessa Villkor utan inskränkning av dess allmänna giltighet.

13 ANTECIPERAT AVTALSBROTT

13.1 Oaktat övriga bestämmelser i dessa Villkor beträffande avbrott i fullgörandet av avtalsförpliktelser ska Företaget ha rätt att avbryta fullgörandet av sina förpliktelser enligt Avtalet då det av omständigheterna tydligt framgår att Kunden inte kommer att fullgöra sina förpliktelser. Om Företaget avbryter fullgörandet av sina förpliktelser enligt Avtalet ska Företaget skyndsamt Skriftligen underrätta Kunden om detta.

14 ANSVARSBEGRÄNSNING

14.1 Oavsett om något annat skulle framgå av Villkoren eller några andra dokument som ingår i Avtalet, ska Företaget inte ha något ansvar gentemot Kunden för produktionsbortfall, utebliven vinst, hinder i användning, uteblivna kontrakt eller för några andra följdskador eller indirekta skador av något slag.

15 EKONOMISKA SANKTIONER, REGELEFTERLEVAD

15.1 Kunden åtar sig att följa alla tillämpliga lagar, inklusive lagstiftning gällande exportkontroll och ekonomiska sanktioner. Tillämpliga exportkontrollbestämmelser och/eller ekonomiska sanktioner varierar beroende på transaktion och kan innefatta instrument som antagits av FN, USA, Europeiska unionen och/eller enskilda länder eller grupper av länder.

15.2 Kunden ska i synnerhet inte återförsälja eller på annat sätt överlåta Varorna (vare sig som fristående produkt eller tjänst eller som en del av annan produkt eller tjänst) till en fysisk eller juridisk person om detta skulle kunna resultera i ett brott mot tillämpliga exportkontrollbestämmelser och/eller ekonomiska sanktioner eller strida mot exporttillstånd utfärdade av myndighet.

15.3 Om Företaget har rimliga skäl att misstänka att Kunden inte har följt eller avser att inte följa lagar och förordningar gällande exportkontroll har Företaget rätt att, genom meddelande till Kunden och oaktat eventuella övriga rättigheter, innehålla leveranser enligt Avtalet intill dess Kunden kan uppvisa dokument som bevisar att inget brott kommer att ske. Om Kunden inte gör detta inom trettio (30) dagar räknat från Företagets meddelande till Kunden har Företaget rätt att säga upp Avtalet utan något ansvar gentemot Kunden.

15.4 Företaget ska ha rätt att avbryta sitt fullgörande av Avtalet utan något ansvar gentemot Kunden om nya ekonomiska sanktioner och/eller exportbestämmelser skulle träda i kraft som gör det antingen omöjligt eller olagligt för Företaget att verkställa Avtalet.

16 TVISTER OCH TILLÄMPLIG LAG

16.1 Dessa Villkor ska i alla avseenden regleras och tolkas enligt svensk rätt oavsett lagvalsprinciper och utan beaktande av Förenta nationernas konvention angående avtal om internationella köp av varor (CISG).

16.2 Tvister, meningsskiljaktigheter eller anspråk som uppstår med anledning av Villkoren, brott mot eller uppsägning av Villkoren eller Villkorens eventuella ogiltighet ska slutgiltigt avgöras genom skiljedom enligt skiljedomreglerna för Stockholms Handelskammares Skiljedomsinstitut.

16.3 Skiljedomsinstitutets regler för förenklat skiljeförfarande ska tillämpas när det tvistade beloppet inte överstiger SEK 100 000. När det tvistade beloppet överstiger SEK 100 000 ska skiljedomreglerna tillämpas.

16.4 Skiljeförfarandet ska äga rum i Helsingborg, Sverige. Språket under skiljeförfarandet ska vara engelska, såvida inte Parterna har Skriftligen kommit överens om något annat.

Version 1.0 – 24 april 2017

Ecophon är en ledande leverantör av akustiklösningar för inomhusbruk som förbättrar människors arbetsprestationer och livskvalitet. Vi tror på den skillnad som ljudet kan göra för vårt vardagsliv och är ivriga förespråkare för att en god rumsakustik kan förbättra människors välmående – oavsett rum, aktivitet eller behov.

”A sound effect on people” är en princip som vägleder oss i allt vi gör. Vi är stolta över vårt svenska arv och den humana grundsyn som vårt löfte bygger på. Vi är kompromisslösa i vår strävan efter en transparent och hållbar affärspraxis. Och, som medlemmar av Saint-Gobain Group, att bidra till att göra världen till en bättre plats.